

Bluetooth® Jobsite Earbuds - Instructions
 Audífonos Bluetooth® para el lugar de trabajo- Instrucciones
 Écouteurs de chantier Bluetooth® - Instructions

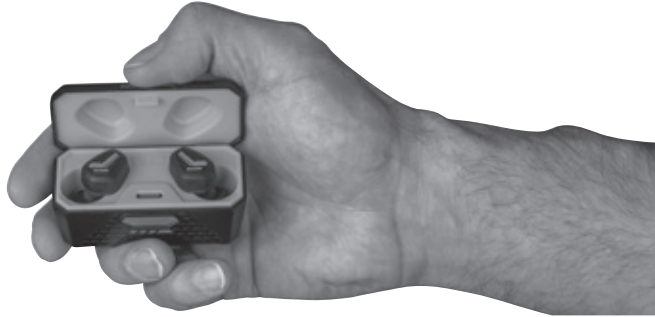
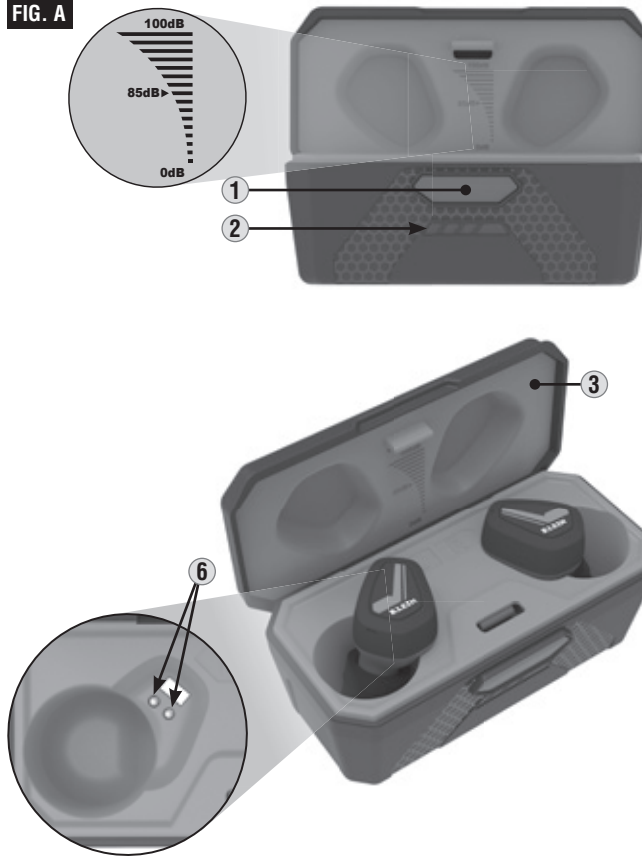

FIG. A



ENGLISH

FEATURE DETAILS (FIG. A)

- | | |
|--------------------------------------|---|
| 1 Charging Case Cover Release Button | 8 Earbud Microphones |
| 2 Charging Case Battery Gauge | 9 Dual-Color LEDs |
| 3 Charging Case Cover | 10 Earbuds Charging Contact |
| 4 USB-C Charging Port | 11 Memory Foam Tips (3 sets)* |
| 5 USB-C Port Cover | 12 Silicone Tips (3 sets)* |
| 6 Charging Case Contacts | 13 USB-A to USB-C Charging Cable |
| 7 Multifunction Button | 14 Recommended Volume Instructions (printed inside lid) |

*NOTE: Silicone Tips 12 are intended for *casual listening only*. When hearing protection is required, use the Memory Foam Tips 11.

ESPAÑOL

DETALLES DE LAS CARACTERÍSTICAS (FIG. A)

- | | |
|---|--|
| 1 Botón de liberación de la cubierta del estuche de carga | 8 Micrófonos de los audífonos |
| 2 Indicador de batería del estuche de carga | 9 Luces LED de dos colores |
| 3 Cubierta del estuche de carga | 10 Contacto de carga de los audífonos |
| 4 Puerto de carga USB-C | 11 Puntas de espuma viscoelástica (3 juegos)* |
| 5 Cubierta del puerto USB-C | 12 Puntas de silicona (3 juegos)* |
| 6 Contactos del estuche de carga | 13 Cable de carga USB-A a USB-C |
| 7 Botón multifunción | 14 Instrucciones sobre el volumen recomendado (impresas dentro de la tapa) |

*NOTA: las puntas de silicona 12 están diseñadas únicamente para escuchar ocasionalmente. Cuando necesite protección auditiva, utilice las puntas de espuma viscoelástica 11.

FRANÇAIS

CARACTÉRISTIQUES DÉTAILLÉES (FIG. A)

- | | |
|--|--|
| 1 Bouton d'ouverture du couvercle de l'étui | 9 Voyants DEL bicolores |
| 2 Indicateur de charge de l'étui de recharge | 10 Point de contact de recharge des écouteurs |
| 3 Couvercle de l'étui de recharge | 11 Embouts en mousse viscoélastique (3 jeux)* |
| 4 Port de recharge USB-C | 12 Embouts en silicone (3 jeux)* |
| 5 Capuchon du port USB-C | 13 Câble de recharge USB-A à USB-C |
| 6 Points de contact de l'étui de recharge | 14 Instructions sur le volume recommandé (imprimées dans le couvercle) |
| 7 Bouton multifonction | |
| 8 Microphones des écouteurs | |

* REMARQUE : Les embouts en silicone 12 sont destinés à une écoute récréative uniquement. Lorsqu'une protection auditive est nécessaire, utilisez les embouts en mousse viscoélastique 11.

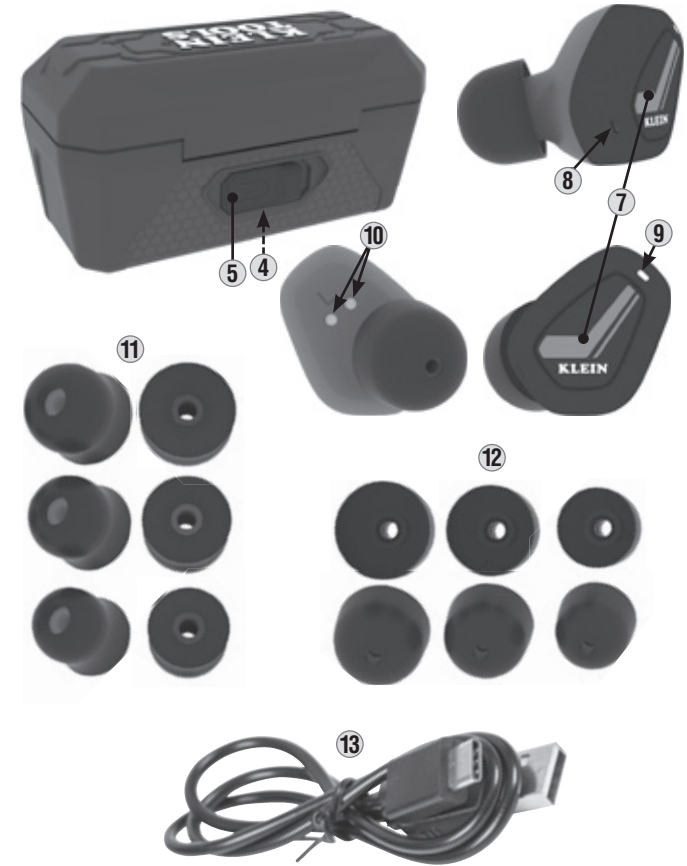

FIG. B

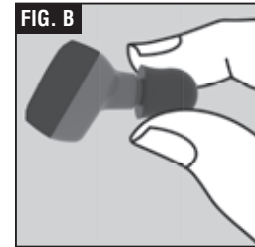

FIG. C

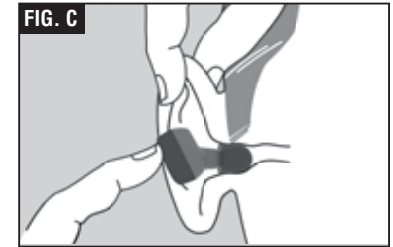

FIG. D



Klein Tools Bluetooth® Jobsite Earbuds provide combined hearing protection and wireless connectivity to Bluetooth® enabled devices. These true stereo wireless earbuds deliver all-day battery life, a high fidelity audio experience, and provide up to 28dB NRR hearing protection when used with the included memory foam tips.

CONTENTS

- AESEB1 Bluetooth® Jobsite Earbuds
- Charging Case
- 12" (30 cm) USB-A to USB-C Cable
- 3 Sets of Memory Foam Tips (for hearing protection)
- 3 Sets of Silicone Tips (for casual listening)
- Instruction sheet

GENERAL SPECIFICATIONS

- **Earbud Dimensions:** 0.84" × 0.65" × 0.96" (21.4 × 16.5 × 24.4 mm)
- **Charging Case Dimensions:** 3.15" × 1.50" × 1.56" (80.0 × 38.1 × 39.7 mm)
- **Weight (Charging Case and Earbuds):** 2.4 oz. (57.7 g)
- **Wireless Compatibility:** Devices with Bluetooth® Version 5.0
- **Wireless Connection Range:** 32.8 ft. (10 m) in open space
- **Hearing Protection:** 28dB NRR (with memory foam tips)
- **Support Profiles:** A2DP, AVRCP, GAVDP, HFP, HSP
- **Frequency Response:** 20Hz – 20kHz
- **Earbud Battery Type:** Li-Ion Coin Cell, 3.7V / 60mAh (0.22 Wh each)
- **Case Battery Type:** Li-polymer: 3.7V / 500mAh (1.85Wh)
- **Charging Requirements:** Maximum 5V DC, Minimum 0.4A
- **Charge Time: Earbuds:** Approx. 2 hours **Case:** Approx. 2 hours
- **Runtime (at 70% volume):** ~5 hours w/ earbuds only, ~15 hours w/ charging case
- **Maximum Volume:** 95 dB at 1 kHz, 16 volume levels
- **Recommended Volume For Prolonged Use:** <85dB at 1 kHz
- **Certifications:** FCC, IC, DOE/CEC, NRCAN
 - **FCC ID:** 2AI28-AESEB1
 - **IC:** 21655-AESEB1

- **Operating/Charging Temperature:** 32° to 113°F (0° to 45°C)
- **Storage Temperature:** 14° to 122°F (-10° to 50°C)
- **NOTE:** Periodic recharging is recommended during prolonged storage.
- **Relative Humidity:** <75% non-condensing
- **Drop Protection:** 6.6' (2m)
- **Ingress Protection (IP) Rating: Earbuds:** IP67 **Case:** IP4X

Specifications subject to change.

⚠ WARNINGS

Read, understand, and follow these instructions to ensure safe operation. Keep these instructions for future reference.

These hearing protectors help reduce exposure to hazardous noise and other loud sounds. Misuse or failure to wear hearing protection at all times that you are exposed to noise may result in hearing loss or injury

- Silicone tips on earbuds do not provide hearing protection. Only memory foam tips on earbuds provide hearing protection.
- Use only appropriately sized Klein Tools memory foam tips for hearing protection in loud-noise environments. Improper fit of this device will reduce its effectiveness in attenuating noise. Consult the operating instructions section for proper fit.
- Prolonged exposure to high volumes can cause hearing damage. It is the responsibility of the user to set the audio input level to the recommended volume.
- DO NOT use this product in situations that require special attention: using noise reduction equipment and listening to audio can reduce awareness of the surrounding environment.

Failure to observe these warnings can result in risk of fire or electric shock.

- No user-serviceable parts inside. Do not open enclosure or attempt to repair the earbuds or charging case.
- DO NOT expose to direct sunlight, open flame, heat sources, equipment that produces heat, or extremes in environmental temperature.
- NEVER immerse charging case in water or other liquids. Avoid spilling liquids or dust into openings of charging case.
- Charging case cover and USB-C port cover must be properly sealed to achieve specified water & foreign object ingress protection. Keep free of dirt, oil, sand, or other material that interferes with proper sealing. Failure to do so can result in risk of fire or electric shock.
- DO NOT open the charging case cover or USB-C port cover if wet or in a wet environment. Dry the charging case thoroughly before opening the charging case cover or USB-C port cover.
- When the case is charging, make sure there is adequate space to allow ventilation of internally generated heat.
- Use safety-rated power supply or wall adapter. Never use power supply or wall adapter that exceeds the specified charging voltage and current.
- Route the power supply cable so that it will not be stepped on or pinched by other objects.

SYMBOLS ON PRODUCT

- Warning or Caution**
- Risk of Electrical Shock**
- Read Instructions**
- FCC. Conforms with particular Code of Federal Regulations.**
- WEEE – Electronics disposal**
- Energy Efficiency Verified**
- Bluetooth® SIG Certified**

NOISE REDUCTION RATING (NRR)

The NRR for the AESEB1 Bluetooth® Jobsite Earbuds is 28dB. It is tested and in accordance with ANSI S3.19-1974. To ensure adequate hearing protection, the provided memory foam tips must be used with the Bluetooth® Jobsite Earbuds.

ANSI S3.19-1974 TESTING

| Frequency (Hz) | 125 | 250 | 500 | 1000 | 2000 | 3150 | 4000 | 6300 | 8000 | NRR |
|--------------------|------|------|------|------|------|------|------|------|------|-----|
| Mean Attenuation | 34.3 | 31.7 | 36.1 | 35.3 | 37.7 | 40.4 | 41.0 | 46.3 | 45.8 | 28 |
| Standard Deviation | 3.9 | 3.0 | 3.3 | 3.6 | 3.9 | 4.3 | 3.6 | 4.1 | 2.8 | |

The level of noise entering a person's ear when the hearing protector is worn as directed, is closely approximated by the difference between the A-Weighted environmental noise level and the Noise Reduction Rating (NRR).

EXAMPLE:

- The environmental noise level as measured at the ear is 93dB(A).
- The NRR is 28dB.
- The level of noise entering the ear is approximately equal to 65dB(A).

⚠CAUTION: For noise environments dominated by frequencies below 500 Hz, the C-weighted environmental noise level should be used.

NOTE: Although hearing protectors can be recommended for protection against the harmful effects of impulsive noise, the Noise Reduction Rating (NRR) is based on the attenuation of continuous noise and may not be an accurate indicator of the protection attainable against impulsive noise such as gunfire. The Environmental Protection Agency uses the Noise Reduction Rating (NRR) as a rating of a hearing protector's noise-reducing performance. Klein Tools cannot guarantee the suitability of the NRR as a method of rating protection as protection relies on the level and exposure of sound and how well a product fits.

OPERATING INSTRUCTIONS

CHARGING THE CASE

Insert the USB-C end of the included charging cable into the USB-C port of the charging case. Connect the USB-A end of the cable into an appropriate charging source (see GENERAL SPECIFICATIONS section). The Battery Gauge will indicate charge status per the table below.

CHARGING THE EARBUDS

Place earbuds into the charging case. Provided the charging case has been charged, the earbuds will begin charging. The earbud LED will indicate charge status per the table below.

LEGEND

| | | | | |
|--|--|--|--|--|
| | | | | |
|--|--|--|--|--|

CHARGING CASE CHARGE STATUS LED INDICATORS

| LED | Status | % Charged |
|--------------|---|--------------------|
| | Not illuminated Not illuminated Not illuminated Blinking red | 0% to 24% charged |
| | Not illuminated Not illuminated Blinking yellow Solid red | 25% to 49% charged |
| | Not illuminated Blinking green Solid yellow Solid red | 50% to 74% charged |
| | Blinking green Solid green Solid yellow Solid red | 75% to 99% charged |
| | Solid green Solid green Solid yellow Solid red | 100% charged |

EARBUD CHARGE STATUS LED INDICATORS

| LED | Status | % Charged |
|-----|---------------------------------|-------------------|
| | Blinking red (~every 5 seconds) | 0% to 99% charged |
| | Not illuminated | 100% charged |

OPERATING INSTRUCTIONS



USING MEMORY FOAM TIPS  FOR HEARING PROTECTION

 **WARNING:** Inspect before each use. Damage to the memory foam tip can reduce noise reduction performance.

Select one of the three sets of memory foam tips that best fit your ear canal. Inspect each tip for dirt and damage before use.

1. With clean hands, roll and compress the memory foam tips along the stem of the earbud (FIG. B).
2. Reach over your head with free hand to pull your ear up and back and insert the memory foam tip portion of the earbud as deep as possible (FIG. C).
3. Hold the earbuds and wait 30 to 40 seconds, until the memory foam tips are fully expanded.
4. Rotate the earbuds if necessary to make sure the earbuds rest firmly and securely inside the inner ear (FIG. D).

TURNING EARBUDS ON/OFF

ON: Press and hold the earbud's Multifunction Button  for 1.5 seconds, or remove the earbuds from the charging case. The earbud LED  will flash blue 3 times and turn on.

OFF: Press and hold the earbud's Multifunction Button  for 3 seconds. The earbud LED  will flash red 3 times and turn off. Alternatively, turn off the earbuds by placing them into the charging case.

PAIRING

Bluetooth® connection activates automatically and is ready to pair when the earbud is turned on. One of the earbud's LEDs will flash alternating red and blue and the other will flash blue every 5 seconds when the earbuds are in pairing mode. On your Bluetooth® wireless compatible device, enable Bluetooth® and search/scan for devices that can be paired. Select "AESEB1" when it appears (refer to user manual of your device). A voice prompt saying "connected" will sound after a successful pairing.

NOTE: The earbuds will automatically attempt to connect to the last paired wireless device when turned on, but are ready to pair with any compatible device within 2 minutes of powering on if the last paired device is not detected.

PAIR MANUALLY

Only one earbud can be manually paired at a time. While earbuds are off, press and hold one of the earbud's Multifunction Button  for 5 seconds to pair one earbud. Once one earbud is paired, turning on the second earbud will automatically pair both earbuds with device.

DISCONNECT PAIRING

Turn the earbuds off, or disconnect the earbuds from your device settings.

RESET WIRELESS CONNECTION OR PAIRING WITH DIFFERENT DEVICES

Press and hold the earbud's Multifunction Button  for 10 seconds while the earbuds are powered off. The earbuds will power on first and then shut down during the process. A purple light will flash twice to clear pairing list with a four-tone audible sound. Repeat the pairing procedure with a different device.

CONTROLS WHILE LISTENING TO MUSIC

Play: Double-press the left or right earbud's Multifunction Button .

Pause: Double-press the left or right earbud's Multifunction Button .

Previous Track: Press and hold the left earbud's Multifunction Button  for 1 second.

Next Track: Press and hold the right earbud's Multifunction Button .

Volume Up: Short-press the right earbud's Multifunction Button .

Volume Down: Short-press the left earbud's Multifunction Button .

CONTROLS DURING PHONE CALLS

Answer Call: During an incoming call, short-press the left or right earbud's Multifunction Button .

End Call: Double-press the left or right earbud's Multifunction Button .

Reject Call: During an incoming call, Press and hold the left or right earbud's Multifunction Button  for 1 second.

Cancel Outgoing Call: Short-press the left or right earbud's Multifunction Button  to cancel an outgoing call before the call is connected.

End Current Call And Answer New Incoming Call: Short-press the left or right earbud's Multifunction Button .

OPERATING INSTRUCTIONS

Switching Between Two Active Calls: Double-press the left or right earbud's Multifunction Button .

Volume Up: Short-press the right earbud's Multifunction Button .

Volume Down: Short-press the left earbud's Multifunction Button .

OTHER FUNCTIONS

Enter Voice Command Mode: Short-press the left or right earbud's Multifunction Button  three times.

Exit Voice Command Mode: Short-press the left or right earbud's Multifunction Button  three times.

NOTE: When using only the left or right earbud, once the maximum volume setting is reached, short pressing the earbud's Multifunction Button will change the volume to the lowest setting. When using only the right earbud, press and hold the earbud's Multifunction Button for 1 second to skip to the next track. When using only the left earbud, press and hold the earbud's Multifunction Button for 1 second to play the previous track.

COMPLIANCE

FCC COMPLIANCE

 This device complies with part 15 of the FCC RULES. Operation is subject to the following two conditions: (1) this device may not cause harmful interference, and (2) this device must accept any interference received, including interference that may cause undesired operation.

NOTE: Changes or modifications not expressly approved by the party responsible for compliance could void the user's authority to operate the equipment.

This equipment has been tested and found to comply with the limits for a Class B digital device, pursuant to part 15 of the FCC Rules. These limits are designed to provide reasonable protection against harmful interference in a residential installation. This equipment generates, uses and can radiate radio frequency energy and, if not installed and used in accordance with the instructions, may cause harmful interference to radio communications. However, there is no guarantee that interference will not occur in a particular installation. If this equipment does cause harmful interference to radio or television reception, which can be determined by turning the equipment off and on, the user is encouraged to try to correct the interference by one or more of the following measures:

- Reorient or relocate the receiving antenna.
- Increase the separation between the equipment and receiver.
- Connect the equipment into an outlet on a circuit different from that to which the receiver is connected.
- Consult the dealer or an experienced radio/TV technician for help

FCC RF EXPOSURE STATEMENTS:

This equipment complies with FCC radiation exposure limits set forth for an uncontrolled environment and meets the FCC RF Exposure Guidelines.

This device must not be co-located or operated in conjunction with any other antenna or transmitter.

IC COMPLIANCE

This device contains license-exempt transmitter(s)/receiver(s) that comply with Innovation, Science and Economic Development Canada's license-exempt RSS(s). Operation is subject to the following two conditions: (1) This device may not cause harmful interference, and (2) This device must accept any interference received, including interference that may cause undesired operation of the device.

This device complies with RSS-247 of Industry Canada. Operation is subject to the condition that this device does not cause harmful interference. This Class B digital apparatus complies with Canadian ICES-003.

IC RADIATION EXPOSURE STATEMENT:

The equipment complies with SAR limits set forth for an uncontrolled environment and meets the RSS-102 of the IC RF Exposure Rules. This transmitter must not be co-located or operating in conjunction with any other antenna or transmitter.

MAINTENANCE

CLEANING: Be sure earbuds are turned off and case is unplugged, and wipe with a clean, dry lint-free cloth. **Do not use abrasive cleaners or solvents.**

STORAGE: If the earbuds are to be left unused for an extended period of time, charge before storing, and recharge periodically during storage, to maintain battery's charging capacity.

DISPOSAL / RECYCLE



Do not place equipment and its accessories in the trash. Items must be properly disposed of in accordance with local regulations. Please see www.epa.gov/recycle for additional information.

CUSTOMER SERVICE

KLEIN TOOLS, INC.

450 Bond Street, Lincolnshire, IL 60069 1-800-553-4676
customerservice@kleintools.com www.kleintools.com

Los audífonos Bluetooth® de Klein Tools para el lugar de trabajo proporcionan protección auditiva y conectividad inalámbrica a dispositivos compatibles con Bluetooth®. Estos audífonos inalámbricos con verdadero sonido estéreo ofrecen una batería que dura todo el día, experiencia de audio de alta fidelidad, y protección auditiva de hasta 28 dB NRR cuando se usan con las puntas de espuma viscoelástica incluidas.

CONTENIDO

- Audífonos Bluetooth® para el lugar de trabajo (AESEB1)
- Estuche de carga
- Cable USB-A a USB-C de 12" (30 cm)
- 3 juegos de puntas de espuma viscoelástica (para brindar protección auditiva)
- 3 juegos de puntas de silicona (para escuchar ocasionalmente)
- Esta hoja de instrucciones

ESPECIFICACIONES GENERALES

- **Dimensiones de los audífonos:** 0,84" x 0,65" x 0,96" (21,4 x 16,5 x 24,4 mm)
- **Dimensiones del estuche de carga:** 3,15" x 1,50" x 1,56" (80,0 x 38,1 x 39,7 mm)
- **Peso (estuche de carga y audífonos):** 2,4 oz (57,7 g)
- **Compatibilidad inalámbrica:** dispositivos con Bluetooth® versión 5.0
- **Rango de conexión inalámbrica:** 32,8' (10 m) al aire libre
- **Protección auditiva:** 28 dB NRR (con puntas de espuma viscoelástica)
- **Compatible con perfiles:** A2DP, AVRCP, GAVDP, HFP, HSP
- **Respuesta de frecuencia:** 20 Hz – 20 kHz
- **Tipo de batería de los audífonos:** batería de iones de litio tipo botón; cada una de 3,7 V/60 mAh (0,22 Wh)
- **Tipo de batería del estuche:** polímero de litio; 3,7 V/500 mAh (1,85 Wh)
- **Requisitos de carga:** máximo 5 V de CD, mínimo 0,4 A
- **Tiempo de carga: Audífonos:** aprox. 2 horas **Estuche:** aprox. 2 horas
- **Tiempo de funcionamiento (al 70 % del volumen):** aprox. 5 horas solo los audífonos, aprox. 15 horas con el estuche de carga
- **Volumen máximo:** 95 dB a 1 kHz, 16 niveles de volumen
- **Volumen recomendado para uso prolongado:** <85 dB a 1 kHz
- **Certificaciones:** FCC, IC, DOE/CEC, NRCAN
 - ID de FCC: 2A128-AESEB1
 - IC: 21655-AESEB1

- **Temperatura de funcionamiento/carga:** 32° a 113 °F (0° a 45 °C)
- **Temperatura de almacenamiento:** 14° a 122 °F (-10° a 50 °C)

NOTA: si se guardan durante un periodo prolongado, se recomienda recargarlos periódicamente.

- **Humedad relativa:** <75 %, sin condensación
- **Protección ante caídas:** 6,6' (2 m)
- **Grado de protección de ingreso (IP):** Audífonos: IP67 Estuche: IP4X

Especificaciones sujetas a cambios.

⚠ ADVERTENCIAS

Lea, comprenda y siga estas instrucciones para garantizar un funcionamiento seguro. Conserve estas instrucciones para consultarlas en el futuro.

Estos protectores auditivos ayudan a reducir la exposición a ruido peligroso y cualquier otro ruido fuerte. El uso indebido o no usar estos protectores auditivos en todo momento mientras está expuesto a ruido puede causar pérdida o lesión auditiva

- Los audífonos con puntas de silicona no proporcionan protección auditiva. Solo los audífonos con puntas de espuma viscoelástica proporcionan protección auditiva.
- Utilice únicamente puntas de espuma viscoelástica de Klein Tools con el tamaño adecuado para proteger su audición en ambientes de ruidos fuertes. Si estos dispositivos no se ajustan adecuadamente, esto reducirá su eficacia al atenuar el ruido. Consulte la sección de Instrucciones de funcionamiento respecto a un ajuste adecuado.
- La exposición prolongada a volúmenes altos puede causar daños auditivos. El usuario es responsable de ajustar el nivel de entrada de audio al volumen recomendado.
- NO utilice este producto en situaciones que requieran atención especial: usar un equipo para reducir el ruido y escuchar audio puede reducir su capacidad de estar atento al entorno.

⚠ ADVERTENCIAS

Uso de estas advertencias puede provocar riesgo de incendio o choque eléctrico.

- No contiene en su interior piezas que el usuario pueda reparar. No abra la caja ni intente reparar los audífonos ni el estuche de carga.
- NO lo exponga a la luz solar directa, llamas abiertas, fuentes de calor, equipos que generen calor o temperaturas ambiente extremas.
- NUNCA sumerja el estuche de carga en agua u otros líquidos. Evite derramar líquidos o que ingrese polvo en las aberturas del estuche de carga.
- La cubierta del estuche de carga y del puerto USB-C se deben sellar correctamente para proteger contra el ingreso de agua y objetos extraños. Procure que no contenga suciedad, aceite, arena u otros materiales que afecten un sellado adecuado. De lo contrario, puede provocar riesgo de incendio o choque eléctrico.
- NO abra la cubierta del estuche de carga o del puerto USB-C si está húmeda o si está en un ambiente húmedo. Seque el estuche de carga cuidadosamente antes de abrir la cubierta del estuche de carga o del puerto USB-C.
- Cuando el estuche se está cargando, asegúrese de que haya suficiente espacio para ventilar el calor que se genera al interior de la unidad.
- Use una fuente de alimentación o adaptador de pared con clasificación de seguridad. Nunca use una fuente de alimentación o adaptador de pared que supere el voltaje y la corriente de carga especificados.
- Dirija el cable de alimentación de modo que otros objetos no lo aplasten ni lo pellizquen.

SÍMBOLOS DEL PRODUCTO



Advertencia o precaución



Riesgo de choque eléctrico



Lea las instrucciones



FCC. Cumple con un código de regulaciones federales en particular.



WEEE – Eliminación de elementos electrónicos



Verificación de eficiencia energética



Certificado según Bluetooth® SIG

NIVEL DE PROTECCIÓN DE RUIDO (NRR)

El NRR para los audífonos Bluetooth® para el lugar de trabajo (AESEB1) es de 28 dB. Fueron sometidos a pruebas para cumplir con ANSI S3.19-1974. Para garantizar una protección auditiva adecuada, los audífonos Bluetooth® para el lugar de trabajo se deben usar con las puntas de espuma viscoelástica incluidas.

PRUEBA ANSI S3.19-1974

| Frecuencia (Hz) | 125 | 250 | 500 | 1000 | 2000 | 3150 | 4000 | 6300 | 8000 | NRR |
|---------------------|------|------|------|------|------|------|------|------|------|-----|
| Atenuación media | 34,3 | 31,7 | 36,1 | 35,3 | 37,7 | 40,4 | 41,0 | 46,3 | 45,8 | 28 |
| Desviación estándar | 3,9 | 3,0 | 3,3 | 3,6 | 3,9 | 4,3 | 3,6 | 4,1 | 2,8 | |

El nivel de ruido que ingresa en el oído de una persona cuando se usan los protectores auditivos como se indica, se aproxima más a la diferencia entre el nivel de ruido ambiental con ponderación A y el NRR.

EJEMPLO:

- El nivel de ruido ambiental como se mide en el oído es de 93 dB(A).
- El NRR es de 28 dB.
- El nivel de ruido que ingresa en el oído es aproximadamente igual a 65 dB(A)

⚠PRECAUCIÓN: para ambientes ruidosos dominados por frecuencias por debajo de 500 Hz, se debe usar un nivel de ruido ambiental de ponderación C.

NOTA: a pesar de que se recomienda el uso de los protectores auditivos para protegerse contra los efectos nocivos de ruidos interrumpidos, el NRR se basa en la atenuación del ruido continuo y podría no ser un indicador preciso de la protección disponible contra ruidos interrumpidos como disparos de armas de fuego. La Agencia de Protección Ambiental de los Estados Unidos utiliza el NRR como una clasificación en cuanto a la capacidad de los protectores auditivos para reducir ruidos. Klein Tools no puede garantizar la idoneidad del NRR como un método para calificar la protección, debido a que este se basa en el nivel y exposición al sonido y qué tan bien se adapta un producto.

INSTRUCCIONES DE FUNCIONAMIENTO

CÓMO CARGAR EL ESTUCHE

Inserte el extremo USB-C del cable de carga incluido en el puerto USB-C del estuche de carga. Conecte el extremo USB-A del cable en la fuente de carga apropiada (consulte la sección ESPECIFICACIONES GENERALES). El indicador de batería ② indicará el estado de carga según la tabla que aparece a continuación.

CÓMO CARGAR LOS AUDÍFONOS

Coloque los audífonos en el estuche de carga. Los audífonos se empezarán a cargar en caso de que el estuche de carga se haya cargado. La luz LED de los audífonos indicará el estado de carga según la tabla que aparece a continuación.

CONVENCIONES

| | | | | |
|------------------|-----------------|--------------|-------------|------------------|
| ○ No se enciende | ○ Amarillo fijo | ○ Verde fijo | ● Rojo fijo | ⊖ ⊕ Intermitente |
|------------------|-----------------|--------------|-------------|------------------|

| INDICADORES LED DEL ESTADO DE CARGA DEL ESTUCHE DE CARGA | | |
|--|--|-----------------------|
| LED | Estado | Porcentaje de carga |
| ○ ○ ○ ⊖ ⊕ | Apagado Apagado Apagado Rojo intermitente | 0 % al 24 % de carga |
| ○ ○ ⊖ ⊕ ● | Apagado Apagado Amarillo intermitente Rojo fijo | 25 % al 49 % de carga |
| ⊖ ⊕ ○ ○ ● | Apagado Verde intermitente Amarillo fijo Rojo fijo | 50 % al 74 % de carga |
| ⊖ ⊕ ○ ○ ● | Verde intermitente Verde fijo Amarillo fijo Rojo fijo | 75 % al 99 % de carga |
| ● ● ○ ○ ● | Verde fijo Verde fijo Amarillo fijo Rojo fijo | 100 % de carga |

INDICADORES LED DEL ESTADO DE CARGA DE LOS AUDÍFONOS

| LED | Estado | Porcentaje de carga |
|-----|--|----------------------|
| ⊖ ⊕ | Rojo intermitente (aprox. cada 5 segundos) | 0 % al 99 % de carga |
| ○ | Apagado | 100 % de carga |

INSTRUCCIONES DE FUNCIONAMIENTO

CÓMO USAR LAS PUNTAS DE ESPUMA VISCOELÁSTICA 11 PARA PROTECCIÓN AUDITIVA

⚠️ ADVERTENCIA: examine la herramienta antes de cada uso. Si las puntas de espuma viscoelástica se dañan se reducirá la capacidad para disminuir el ruido.

Seleccione uno de los tres juegos de puntas de espuma viscoelástica que mejor se adapte a su canal auditivo. Compruebe que las puntas no estén sucias ni dañadas antes de usarlas.

1. Con las manos limpias, enrrolle y comprima las puntas de espuma viscoelástica a lo largo de la base de los audífonos (FIG. B).
2. Pase su mano libre por encima de la cabeza para jalar su oreja hacia arriba y hacia atrás e inserte la punta de espuma viscoelástica del audífono tan profundo como sea posible (FIG. C).
3. Sostenga los audífonos y espere entre 30 y 40 segundos hasta que las puntas de espuma viscoelástica se expandan por completo.
4. De ser necesario, gire los audífonos para asegurarse de que los audífonos se ajusten de manera firme y segura en el interior de su oído interno. (FIG. D).

CÓMO ENCENDER/APAGAR LOS AUDÍFONOS

ENCENDER: mantenga presionado el botón multifunción 7 de los audífonos durante 1,5 segundos o retire los audífonos del estuche de carga. La luz LED 9 de los audífonos parpadeará en azul tres veces y luego se encenderá.

APAGAR: mantenga presionado el botón multifunción 7 de los audífonos durante 3 segundos. La luz LED 9 de los audífonos parpadeará en rojo tres veces y luego se apagará. También puede apagar los audífonos colocándolos en el estuche de carga.

CÓMO CONECTAR LOS AUDÍFONOS

La conexión Bluetooth® se activa automáticamente y los audífonos están listos para conectarlos una vez se enciendan. Una de las luces LED de los audífonos parpadeará alternando entre rojo y azul, y la otra parpadeará en azul cada 5 segundos cuando los audífonos estén en modo de conexión. Active el Bluetooth® en su dispositivo con compatibilidad inalámbrica Bluetooth® y busque/escanee dispositivos que puedan conectarse. Seleccione "AESEB1" cuando aparezca (consulte el manual del usuario de su dispositivo). En caso de una conexión exitosa, oírás un mensaje de voz diciendo "Connected (Conectados)".

NOTA: al encenderse, los audífonos intentarán conectarse automáticamente al dispositivo inalámbrico al que se conectaron la última vez, pero estarán listos para conectarse a cualquier dispositivo compatible durante 2 minutos de haberlos encendido, en caso de que el dispositivo al que se conectaron por última vez no haya sido detectado.

CÓMO CONECTAR LOS AUDÍFONOS MANUALMENTE

Solo puede conectar manualmente un audífono a la vez. Cuando los audífonos estén apagados, mantenga presionado el botón multifunción 7 de un audífono durante 5 segundos para conectarlo. Una vez un audífono esté conectado, el encender el segundo, ambos audífonos se conectarán automáticamente con el dispositivo.

CÓMO CANCELAR LA CONEXIÓN

Apague los audífonos o desconéctelos a través de la configuración de su dispositivo.

CÓMO REINICIAR LA CONEXIÓN INALÁMBRICA O CONECTAR CON DISPOSITIVOS DIFERENTES

Cuando los audífonos estén apagados, mantenga presionado el botón multifunción 7 de los audífonos durante 10 segundos. Durante el proceso, primero, los audífonos se encenderán y luego se apagarán. Una luz violeta parpadeará dos veces para eliminar la lista de conexión y emitirá un sonido audible de cuatro tonos. Repita el procedimiento de conexión con un dispositivo diferente.

CONTROLES MIENTRAS ESCUCHA MÚSICA

Reproducir: presione dos veces el botón multifunción 7 del audífono izquierdo o derecho.

Pausa: presione dos veces el botón multifunción 7 del audífono izquierdo o derecho.

Pista anterior: mantenga presionado el botón multifunción 7 del audífono izquierdo durante 1 segundo.

Pista siguiente: mantenga presionado el botón multifunción 7 del audífono derecho durante 1 segundo.

Subir el volumen: presione brevemente el botón multifunción 7 del audífono derecho.

Bajar el volumen: presione brevemente el botón multifunción 7 del audífono izquierdo.

CONTROLES DURANTE LLAMADAS TELEFÓNICAS

Responder llamada: durante una llamada entrante, presione brevemente el botón multifunción 7 del audífono izquierdo o derecho.

Finalizar llamada: presione dos veces el botón multifunción 7 del audífono izquierdo o derecho.

INSTRUCCIONES DE FUNCIONAMIENTO

Rechazar llamada: durante una llamada entrante, mantenga presionado el botón multifunción 7 del audífono izquierdo o derecho durante 1 segundo.

Cancelar llamada saliente: presione brevemente el botón multifunción 7 del audífono izquierdo o derecho para cancelar una llamada saliente antes de que sea contestada.

Finalizar llamada actual y responder nueva llamada entrante: presione brevemente el botón multifunción 7 del audífono derecho o izquierdo.

Alternar entre dos llamadas activas: presione dos veces el botón multifunción 7 del audífono izquierdo o derecho.

Subir el volumen: presione brevemente el botón multifunción 7 del audífono derecho.

Bajar el volumen: presione brevemente el botón multifunción 7 del audífono izquierdo.

OTRAS FUNCIONES

Ingresar al modo de control de voz: presione brevemente tres veces el botón multifunción 7 del audífono derecho o izquierdo.

Salir del modo de control de voz: presione brevemente tres veces el botón multifunción 7 del audífono derecho o izquierdo.

NOTA: cuando utilice únicamente el audífono izquierdo o el derecho, una vez ha alcanzado el ajuste de volumen máximo, presione brevemente el botón multifunción de uno de los audífonos para cambiar el volumen al ajuste más bajo. Cuando utilice únicamente el audífono derecho, mantenga presionado el botón multifunción del audífono durante 1 segundo para pasar a la pista siguiente. Cuando solo utilice únicamente el audífono izquierdo, mantenga presionado el botón multifunción del audífono durante 1 segundo para reproducir la pista anterior.

CONFORMIDAD

CONFORMIDAD CON LA NORMATIVA FCC

⚠️ Este dispositivo cumple con la Parte 15 de las NORMAS de la FCC. Su funcionamiento está sujeto a las siguientes dos condiciones: (1) este dispositivo no debe provocar interferencia perjudicial, y (2) este dispositivo debe aceptar cualquier interferencia recibida, incluida la que pueda causar un funcionamiento no deseado.

NOTA: todo cambio o modificación que no estén expresamente aprobados por la parte responsable de hacer cumplir las normas podría invalidar la autorización concedida al usuario para operar el equipo.

Este dispositivo se ha sometido a pruebas y se determinó que cumple con los límites para un dispositivo digital Clase B, según se estipula en la Parte 15 de las normas de la FCC. Estos límites están previstos para brindar protección razonable contra interferencia perjudicial en instalaciones residenciales. Este dispositivo genera, emplea y puede irradiar energía de radiofrecuencia y, si no se lo instala y se lo utiliza de conformidad con las instrucciones, puede causar interferencia perjudicial en las radiocomunicaciones. Sin embargo, no existen garantías de que esa interferencia no se produzca en una instalación en particular. Si este equipo ocasiona interferencia perjudicial en la recepción de radio o televisión, lo que se puede determinar apagando y encendiendo el equipo, se recomienda al usuario que intente corregir la interferencia tomando una o varias de las siguientes medidas:

- Reorientar o reubicar la antena receptora.
- Aumentar la separación entre el equipo y el receptor.
- Conectar el equipo a un tomacorriente de un circuito que no sea aquel al que está conectado el receptor.
- Consultar al distribuidor o a un técnico especializado en radio/televisión

DECLARACIONES DE EXPOSICIÓN A LA RADIACIÓN DE RADIOFRECUENCIA DE LA FCC:

Este equipo cumple con los límites de exposición a la radiación de FCC fijados para un entorno no controlado y cumple con las pautas de exposición a la radiación de radiofrecuencia de la FCC.

Este dispositivo no debe instalarse junto a ninguna otra antena o transmisor ni funcionar conjuntamente con estos dispositivos.

CONFORMIDAD CON LA NORMATIVA DE LA IC

Este dispositivo contiene transmisor(es)/receptor(es) exentos de licencia que cumplen con la(s) norma(s) RSS exenta(s) de licencia del Departamento de Innovación, Ciencia y Desarrollo Económico de Canadá. Su funcionamiento está sujeto a las siguientes dos condiciones: (1) este dispositivo no debe provocar interferencia perjudicial, y (2) este dispositivo debe aceptar cualquier interferencia recibida, incluida la que pueda causar un funcionamiento no deseado.

Este dispositivo cumple con la norma RSS-247 de Industry Canada. Su funcionamiento está sujeto a la condición de que este dispositivo no ocasione interferencia perjudicial. Este aparato digital Clase B cumple con la normativa canadiense ICES-003.

DECLARACIÓN DE EXPOSICIÓN A LA RADIACIÓN DE IC:

Este equipo cumple con los límites de SAR fijados para un entorno no controlado y cumple con la especificación RSS-102 de las normas de exposición a la radiación de radiofrecuencia de la IC.

Este transmisor no se debe instalar junto a ninguna otra antena o transmisor ni funcionar conjuntamente con estos dispositivos.

MANTENIMIENTO

LIMPIEZA: asegúrese de que los audífonos estén apagados y el estuche desconectado, y límpielos con un paño limpio, seco y que no deje pelusas. **No utilice solventes ni limpiadores abrasivos.**

ALMACENAMIENTO: si los audífonos no se utilizarán por un tiempo prolongado, cárguelos antes de guardarlos y vuelva a cargarlos periódicamente durante el período de almacenamiento para preservar la capacidad de carga de la batería.

ELIMINACIÓN/RECICLAJE



No arroje el equipo ni sus accesorios a la basura. Los elementos se deben desechar correctamente de acuerdo con las regulaciones locales. Para obtener más información, consulte www.epa.gov/recycle.

SERVICIO AL CLIENTE

KLEIN TOOLS, INC.

450 Bond Street, Lincolnshire, IL 60069 1-800-553-4676
customerservice@kleintools.com www.kleintools.com

Les écouteurs de chantier Bluetooth® de Klein Tools combinent une protection auditive et une connectivité sans fil aux appareils compatibles Bluetooth®. Ces écouteurs sans fil à véritable son stéréo offrent une autonomie de batterie qui dure toute la journée, une expérience audio haute fidélité et un indice de réduction du bruit (NRR) de 28 dB lorsqu'ils sont utilisés avec les embouts en mousse viscoélastique inclus.

CONTENU

- Écouteurs de chantier Bluetooth® AESEB1
- Étui de recharge
- Câble USB-A vers USB-C de 30 cm (12 po)
- Trois jeux d'embouts en mousse viscoélastique (pour la protection auditive)
- Trois jeux d'embouts en silicone (pour l'écoute récréative)
- Feuillelet d'instructions

CARACTÉRISTIQUES GÉNÉRALES

- **Dimensions des écouteurs** : 21,4 × 16,5 × 24,4 mm (0,84 × 0,65 × 0,96 po)
 - **Dimensions de l'étui de recharge** : 80,0 × 38,1 × 39,7 mm (3,15 × 1,50 × 1,56 po)
 - **Poids (étui de recharge et écouteurs)** : 57,7 g (2,4 oz)
 - **Compatibilité sans fil** : appareils avec la version 5.0 de Bluetooth®
 - **Portée de connexion sans fil** : 10 m (32,8 pi) en espace dégagé
 - **Protection auditive** : indice NRR de 28 dB (avec embouts en mousse viscoélastique)
 - **Profils pris en charge** : A2DP, AVRCP, GAVDP, HFP, HSP
 - **Réponse en fréquence** : 20 Hz à 20 kHz
 - **Type de batterie des écouteurs** : batterie bouton au lithium-ion, 3,7 V/60 mAh (0,22 Wh chacune)
 - **Type de batterie de l'étui** : lithium-polymère, 3,7 V/500 mAh (1,85 Wh)
 - **Exigences de recharge** : maximum 5 V c.c., minimum 0,4 A
 - **Temps de recharge : écouteurs**, environ 2 heures; **étui**, environ 2 heures
 - **Autonomie (à un volume de 70 %)** : environ 5 heures avec les écouteurs uniquement, environ 15 heures avec l'étui de recharge
 - **Volume maximal** : 95 dB à 1 kHz, 16 niveaux de volume
 - **Volume recommandé pour une utilisation prolongée** : < 85 dB à 1 kHz
 - **Certifications** : FCC, IC, DOE/CEC, RNCAN
 - **Identifiant FCC** : 2A128-AESEB1
 - **IC** : 21655-AESEB1
 - **Température de fonctionnement et de recharge** : 0 °C à 45 °C (32 °F à 113 °F)
 - **Température d'entreposage** : -10 °C à 50 °C (14 °F à 122 °F)
- REMARQUE** : Une recharge périodique est recommandée en cas d'entreposage prolongé.
- **Humidité relative** : < 75 % sans condensation
 - **Protection contre les chutes** : 2 m (6,6 pi)
 - **Cote de protection contre les infiltrations : écouteurs**, IP67; **étui**, IP4X

Les caractéristiques techniques peuvent faire l'objet de modifications.

⚠ AVERTISSEMENTS

Veillez lire, comprendre et suivre ces instructions afin de garantir une utilisation sécuritaire. Conservez ces instructions à des fins de référence.

- Ces protections auditives permettent de réduire l'exposition aux bruits dangereux et autres sons puissants. Leur mauvaise utilisation ou le fait de ne pas porter de protection auditive à tout moment où vous êtes exposé au bruit peut entraîner une perte d'audition ou des blessures.
- Les embouts en silicone des écouteurs ne constituent pas une protection auditive. Seuls les embouts en mousse viscoélastique offrent une protection auditive.
 - N'utilisez que des embouts en mousse viscoélastique Klein Tools de taille appropriée pour protéger votre ouïe dans les environnements bruyants. Un ajustement incorrect de ce produit réduira son efficacité à atténuer le bruit. Consultez les instructions d'utilisation pour assurer un ajustement correct.
 - Une exposition prolongée à des volumes élevés peut provoquer une perte d'audition. Il est de la responsabilité de l'utilisateur de régler le volume du son au niveau recommandé.
 - N'UTILISEZ PAS ce produit dans des situations qui nécessitent une attention particulière : l'utilisation d'équipement de réduction du bruit et l'écoute de musique peuvent réduire l'attention portée à l'environnement.

Le non-respect de ces avertissements peut causer un risque d'incendie ou de choc électrique.

- Ce produit ne contient aucune pièce réparable par l'utilisateur. N'ouvrez pas le boîtier et ne tentez pas de réparer les écouteurs ou l'étui de recharge.
- N'EXPOSEZ PAS directement ce produit aux rayons du soleil, à une flamme nue, à une source de chaleur, à un appareil qui produit de la chaleur ou à une température extrême.
- N'IMMERGEZ JAMAIS l'étui de recharge dans l'eau ni dans tout autre liquide. Évitez de renverser des liquides dans les ouvertures de l'étui de recharge, et empêchez la poussière d'y pénétrer.
- Le couvercle de l'étui de recharge et le capuchon pour le port USB-C doivent être adéquatement scellés pour garantir la protection prévue contre les infiltrations d'eau et de corps étrangers. Retirez-en les saletés, l'huile, le sable ou tout autre matériau qui pourrait nuire à l'étanchéité. Autrement, il pourrait y avoir un risque d'incendie ou de choc électrique.
- N'OUVREZ PAS le couvercle de l'étui de recharge ni le capuchon du port USB-C s'ils sont mouillés ou si vous vous trouvez dans un environnement humide. Séchez soigneusement l'étui de recharge avant d'ouvrir le couvercle ou le capuchon du port USB-C.

⚠ AVERTISSEMENTS

- Lorsque l'étui est en cours de recharge, assurez-vous qu'il y a assez d'espace autour pour permettre une évacuation de la chaleur produite en interne.
- Utilisez un bloc d'alimentation ou un adaptateur mural avec une cote de sécurité. N'utilisez jamais un bloc d'alimentation ou un adaptateur mural qui excède la tension de recharge et l'intensité de courant électrique indiquées.
- Installez le câble d'alimentation électrique de manière à éviter qu'on le piétine ou qu'il soit pincé par des objets.

SYMBOLES SUR LE PRODUIT

 **Avertissement ou mise en garde**

 **Risque de choc électrique**

 **Lire les instructions**

 **FCC – conforme à la réglementation particulière du Code of Federal Regulations**

 **DEEE – mise au rebut des produits électroniques**

 **Vérification de l'efficacité énergétique**

 **Certification Bluetooth® SIG**

INDICE DE RÉDUCTION DU BRUIT (NRR)

L'indice NRR des écouteurs de chantier Bluetooth® AESEB1 est de 28 dB. Il est confirmé par des essais et conforme à la norme ANSI S3.19-1974. Pour garantir une protection auditive adéquate, les embouts en mousse viscoélastique fournis doivent être utilisés avec les écouteurs de chantier Bluetooth®.

ESSAIS POUR LA NORME ANSI S3.19-1974

| Fréquence (Hz) | 125 | 250 | 500 | 1000 | 2000 | 3150 | 4000 | 6300 | 8000 | NRR |
|---------------------|------|------|------|------|------|------|------|------|------|-----|
| Atténuation moyenne | 34,3 | 31,7 | 36,1 | 35,3 | 37,7 | 40,4 | 41,0 | 46,3 | 45,8 | 28 |
| Écart-type | 3,9 | 3,0 | 3,3 | 3,6 | 3,9 | 4,3 | 3,6 | 4,1 | 2,8 | |

Le niveau de bruit qui pénètre dans l'oreille d'une personne qui porte le dispositif de protection auditive conformément aux instructions correspond approximativement à la différence entre le niveau de bruit ambiant pondéré « A » et l'indice NRR.

EXEMPLE :

- Le niveau de bruit ambiant, mesuré à l'oreille, est de 93 dB (A).
- L'indice NRR est de 28 dB.
- Le niveau de bruit qui pénètre dans l'oreille correspond approximativement à 65 dB (A).

⚠ MISE EN GARDE : Pour les environnements sonores dominés par des fréquences inférieures à 500 Hz, le niveau de bruit ambiant pondéré « C » doit être utilisé.

REMARQUE : Bien que les protections auditives puissent être recommandées pour la protection contre les effets néfastes des bruits impulsifs, l'indice NRR est basé sur l'atténuation du bruit continu et peut ne pas être un indicateur précis de la protection obtenue contre les bruits impulsifs tels que les coups de feu. L'Environmental Protection Agency des États-Unis utilise l'indice NRR pour évaluer les performances de réduction du bruit des dispositifs de protection auditive. Klein Tools ne peut pas garantir l'adéquation de l'indice NRR comme méthode d'évaluation de la protection, car la protection dépend du niveau de bruit, de l'exposition au bruit et de l'ajustement du produit.







































INSTRUCTIONS D'UTILISATION

RECHARGE DE L'ÉTUI

Insérez l'extrémité USB-C du câble de recharge fourni dans le port USB-C de l'étui de recharge. Branchez l'extrémité USB-A du câble à une source d'alimentation appropriée (voir la section CARACTÉRISTIQUES GÉNÉRALES). L'indicateur de charge de la batterie  indique l'état de charge selon le tableau ci-dessous.

RECHARGE DES ÉCOUTEURS

Placez les écouteurs dans l'étui de recharge. Si l'étui de recharge a été rechargé, les écouteurs commenceront à se recharger. Le voyant DEL de l'écouteur indique l'état de charge selon le tableau ci-dessous.

| LÉGENDE | | | | |
|---|---|---|---|---|
|  |  |  |  |  |
|  |  |  |  |  |
|  |  |  |  |  |
| INDICATEURS DE CHARGE DE L'ÉTUI DE RECHARGE | | | | |
| DEL | État | % de charge | | |
|     | Voyant non allumé Voyant non allumé Voyant non allumé Rouge clignotant | 0 à 24 % de charge | | |
|     | Voyant non allumé Voyant non allumé Jaune clignotant Rouge continu | 25 à 49 % de charge | | |
|     | Voyant non allumé Vert clignotant Jaune continu Rouge continu | 50 à 74 % de charge | | |
|      | Vert clignotant Vert continu Jaune continu Rouge continu | 75 à 99 % de charge | | |
|      | Vert continu Vert continu Jaune continu Rouge continu | 100 % de charge | | |
| INDICATEURS DE CHARGE DES ÉCOUTEURS | | | | |
| DEL | État | % de charge | | |
|  | Rouge clignotant (environ toutes les 5 secondes) | 0 à 99 % de charge | | |
|  | Voyant non allumé | 100 % de charge | | |

INSTRUCTIONS D'UTILISATION

UTILISATION DES EMOBOUTS EN MOUSSE VISCOÉLASTIQUE 11 POUR LA PROTECTION AUDITIVE

AVERTISSEMENT : Inspectez-les avant chaque utilisation. Si un embout en mousse viscoélastique est endommagé, cela peut réduire les performances de réduction du bruit.

Sélectionnez le jeu d'embouts en mousse viscoélastique qui s'adapte le mieux à votre conduit auditif. Inspectez chaque embout pour vérifier qu'il n'est pas sale ou endommagé avant de l'utiliser.

- Avec les mains propres, roulez et comprimez les embouts en mousse viscoélastique le long de la tige de l'écouteur (FIG. B).
- Passer votre main libre au-dessus de votre tête et tirez votre oreille vers le haut et l'arrière. Insérez la partie en mousse viscoélastique de l'écouteur aussi profondément que possible dans votre oreille (FIG. C).
- Tenez les écouteurs et attendez de 30 à 40 secondes, jusqu'à ce que les embouts en mousse viscoélastique aient fini leur expansion.
- Tournez les écouteurs si nécessaire pour vous assurer qu'ils reposent fermement et solidement dans l'oreille (FIG. D).

MISE EN MARCHÉ ET ARRÊT DES ÉCOUTEURS

MISE EN MARCHÉ : Appuyez sur le bouton multifonction 7 de l'écouteur et maintenez-le enfoncé pendant 1,5 seconde, ou retirez les écouteurs de l'étui de recharge. Le voyant DEL 9 de l'écouteur clignotera trois fois en bleu et s'allumera.

ARRÊT : Appuyez sur le bouton multifonction 7 de l'écouteur et maintenez-le enfoncé pendant 3 secondes. Le voyant DEL 9 de l'écouteur clignotera trois fois en rouge et s'éteindra. Vous pouvez également éteindre les écouteurs en les plaçant dans l'étui de recharge.

JUMELAGE

La connexion Bluetooth® s'active automatiquement et le jumelage est possible dès que les écouteurs sont mis en marche. L'un des voyants DEL des écouteurs clignote alternativement en rouge et en bleu et l'autre clignote en bleu toutes les 5 secondes lorsque les écouteurs sont en mode de jumelage. Sur votre appareil Bluetooth®, activez la fonction Bluetooth® et recherchez les appareils pouvant être jumelés. Sélectionnez « AESEB1 » lorsqu'il apparaît (se reporter au manuel d'utilisation de l'appareil). Un message vocal disant « connected » (connecté) est émis une fois le jumelage réussi.

REMARQUE : Les écouteurs tentent automatiquement de se connecter au dernier appareil sans fil jumelé. S'il n'est pas détecté dans un délai de 2 minutes après la mise en marche des écouteurs, ils pourront être jumelés à n'importe quel appareil compatible.

JUMELAGE MANUEL

Il n'est possible de jumeler manuellement qu'un seul écouteur à la fois. Lorsque les écouteurs sont éteints, appuyez sur le bouton multifonction 7 d'un des écouteurs et maintenez-le enfoncé pendant 5 secondes pour jumeler l'écouteur. Une fois qu'un écouteur est jumelé, le fait d'allumer le second écouteur jumelle automatiquement les deux écouteurs à l'appareil.

INTERRUPTION DU JUMELAGE

Éteignez les écouteurs ou déconnectez-les dans les paramètres de votre appareil.

RÉINITIALISATION DE LA CONNEXION SANS FIL OU JUMELAGE AVEC UN AUTRE APPAREIL

Appuyez sur le bouton multifonction 7 d'un écouteur et maintenez-le enfoncé pendant 10 secondes lorsque les écouteurs sont éteints. Les écouteurs s'allumeront d'abord, puis s'éteindront pendant le processus. Un voyant violet clignotera deux fois et un signal sonore à quatre tons sera émis lorsque la liste d'appareils jumelés sera effacée. Refaites la procédure de jumelage avec un autre appareil.

COMMANDES PENDANT L'ÉCOUTE DE MUSIQUE

Lecture : Appuyez deux fois sur le bouton multifonction 7 de l'écouteur gauche ou droit.

Pause : Appuyez deux fois sur le bouton multifonction 7 de l'écouteur gauche ou droit.

Piste précédente : Appuyez sur le bouton multifonction 7 de l'écouteur gauche et maintenez-le enfoncé pendant 1 seconde.

Piste suivante : Appuyez sur le bouton multifonction 7 de l'écouteur droit et maintenez-le enfoncé pendant 1 seconde.

Augmentation du volume : Appuyez brièvement sur le bouton multifonction 7 de l'écouteur droit.

Réduire le volume : Appuyez brièvement sur le bouton multifonction 7 de l'écouteur gauche.

COMMANDES POUR LES APPELS TÉLÉPHONIQUES

Répondre à l'appel : Lors d'un appel entrant, appuyez brièvement sur le bouton multifonction 7 de l'écouteur gauche ou droit.

Mettre fin à l'appel : Appuyez deux fois sur le bouton multifonction 7 de l'écouteur gauche ou droit.

Rejeter l'appel : Lors d'un appel entrant, appuyez sur le bouton multifonction 7 de l'écouteur gauche ou droit et maintenez-le enfoncé pendant 1 seconde.

INSTRUCTIONS D'UTILISATION

Annuler l'appel sortant : Appuyez brièvement sur le bouton multifonction 7 de l'écouteur gauche ou droit pour annuler un appel sortant avant que l'appel ne soit connecté.

Terminer l'appel en cours et répondre au nouvel appel entrant : Appuyez brièvement sur le bouton multifonction 7 de l'écouteur gauche ou droit.

Basculer entre deux appels en cours : Appuyez deux fois sur le bouton multifonction 7 de l'écouteur gauche ou droit.

Augmenter le volume : Appuyez brièvement sur le bouton multifonction 7 de l'écouteur droit.

Réduire le volume : Appuyez brièvement sur le bouton multifonction 7 de l'écouteur gauche.

AUTRES FONCTIONS

Passer en mode de commande vocale : Appuyez brièvement trois fois sur le bouton multifonction 7 de l'écouteur gauche ou droit.

Quitter le mode de commande vocale : Appuyez brièvement trois fois sur le bouton multifonction 7 de l'écouteur gauche ou droit.

REMARQUE : Lorsque vous n'utilisez que l'écouteur gauche ou droit, une fois que le volume maximal est atteint, une pression courte sur le bouton multifonction de l'écouteur fait passer le volume au niveau le plus bas. Lorsque vous n'utilisez que l'écouteur droit, appuyez sur le bouton multifonction de l'écouteur et maintenez-le enfoncé pendant 1 seconde pour passer à la piste suivante. Lorsque vous n'utilisez que l'écouteur gauche, appuyez sur le bouton multifonction de l'écouteur et maintenez-le enfoncé pendant 1 seconde pour lire la piste précédente.

CONFORMITÉ

CONFORMITÉ À LA FCC

△ L'appareil est conforme à la partie 15 des règles de la FCC. Son fonctionnement est soumis aux deux conditions suivantes : (1) cet appareil ne peut causer d'interférences nuisibles; et (2) il doit accepter toute interférence reçue, notamment celles pouvant entraîner un fonctionnement indésirable.

REMARQUE : Tout changement apporté sans qu'il soit expressément approuvé par la partie responsable de la conformité peut annuler le droit de l'utilisateur d'utiliser l'appareil.

Cet appareil a fait l'objet d'essais prouvant qu'il respecte les limites imposées aux appareils numériques de classe B, conformément à la partie 15 des règles de la FCC. Ces limites sont destinées à fournir une protection raisonnable contre les interférences nuisibles dans une installation résidentielle. Cet appareil génère, utilise et peut émettre des radiofréquences; s'il n'est pas installé et utilisé conformément à ces instructions, il peut causer des interférences nuisibles aux communications radio. Il n'existe toutefois aucune garantie que des interférences ne se produiront pas dans une installation particulière. Si l'appareil cause des interférences nuisibles à la réception des signaux de radio ou de télévision, ce qui peut être déterminé en éteignant et en allumant l'appareil, l'utilisateur peut tenter de corriger la situation par un ou plusieurs des moyens suivants :

- Réorienter ou relocaliser l'antenne réceptrice.
- Augmenter la distance entre l'appareil et le récepteur.
- Brancher l'appareil dans une prise ou sur un circuit électrique différent de celui où le récepteur est branché.
- Demander de l'aide au détaillant ou à un technicien expérimenté en radio ou en télévision.

ÉNONCÉ DE LA FCC SUR L'EXPOSITION AUX RADIOFRÉQUENCES

Cet équipement respecte les limites d'exposition aux radiofréquences de la FCC énoncées pour les environnements non contrôlés et les directives relatives à l'exposition aux radiofréquences de la FCC.

Cet appareil ne doit pas être installé ou exploité conjointement avec d'autres antennes ou émetteurs.

CONFORMITÉ À INDUSTRIE CANADA

L'émetteur ou le récepteur exempté de licence contenu dans le présent appareil est conforme aux Cahiers des charges sur les normes radioélectriques d'Innovation, Sciences et Développement économique Canada applicables aux appareils radio exemptés de licence. Son fonctionnement est soumis aux deux conditions suivantes : (1) cet appareil ne peut causer d'interférences nuisibles; et (2) il doit accepter toute interférence reçue, notamment celles pouvant entraîner un fonctionnement indésirable.

Cet appareil est conforme à la norme CNR-247 d'Industrie Canada. Le fonctionnement est soumis à la condition que cet appareil ne produit pas d'interférences nuisibles. Cet appareil numérique de classe B est conforme à la norme canadienne NMB-003.

ÉNONCÉ D'INDUSTRIE CANADA SUR L'EXPOSITION AUX RAYONNEMENTS

Cet équipement respecte les limites SAR énoncées pour les environnements non contrôlés et les exigences du CNR-102 sur l'exposition aux radiofréquences d'Industrie Canada.

Cet émetteurs ne doit pas être installé ou exploité conjointement avec d'autres antennes ou émetteurs.

ENTRETIEN

NETTOYAGE : Assurez-vous que les écouteurs sont éteints et que l'étui est débranché, puis essuyez-les à l'aide d'un linge non pelucheux. *N'utilisez pas de nettoyant abrasif ni de solvant.*

ENTREPOSAGE : Si les écouteurs doivent rester inutilisés pendant une longue période, rechargez-les avant de les entreposer. Rechargez-les ensuite régulièrement afin de maintenir la capacité de charge de la batterie.

MISE AU REBUT/RECYCLAGE



Ne mettez pas l'appareil et ses accessoires au rebut. Ces articles doivent être éliminés conformément aux règlements locaux. Pour de plus amples renseignements, consultez le site www.epa.gov/recycle.

SERVICE À LA CLIENTÈLE

KLEIN TOOLS, INC.

450 Bond Street, Lincolnshire, IL 60069 1-800-553-4676

customerservice@kleintools.com www.kleintools.com