

# DEWALT®



**Instruction Manual  
Guide D'utilisation  
Manual de instrucciones**

**DCHT895**

**40V Max\* Pole Hedge Trimmer  
Taille-haie télescopique 40 V Max\*  
Cortasetos de altura de 40 V Máx\***

**[www.DEWALT.com](http://www.DEWALT.com)**

**If you have questions or comments, contact us.  
Pour toute question ou tout commentaire, nous contacter.  
Si tiene dudas o comentarios, contáctenos.**

**1-800-4-DEWALT**

## ENGLISH

---

---

English ( <b><i>original instructions</i></b> )	1
---	---

---

Français ( <i>traduction de la notice d'instructions originale</i> )	15
--	----

---

Español ( <i>traducido de las instrucciones originales</i> )	31
--	----

---

## Definitions: Safety Alert Symbols and Words

This instruction manual uses the following safety alert symbols and words to alert you to hazardous situations and your risk of personal injury or property damage.





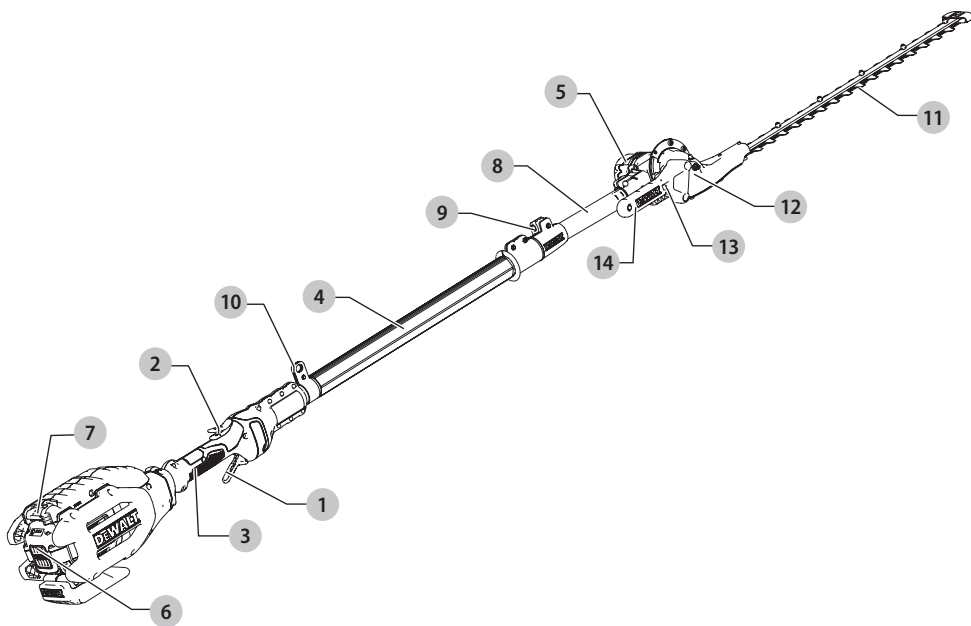


-  **DANGER:** Indicates an imminently hazardous situation which, if not avoided, **will** result in **death or serious injury**.
  -  **WARNING:** Indicates a potentially hazardous situation which, if not avoided, **could** result in **death or serious injury**.
  -  **CAUTION:** Indicates a potentially hazardous situation which, if not avoided, **may** result in **minor or moderate injury**.
  -  (Used without word) Indicates a safety related message.
- NOTICE:** Indicates a practice **not related to personal injury** which, if not avoided, **may** result in **property damage**.

Fig. A



- 1 On/Off trigger
- 2 Lock-off lever
- 3 Handle
- 4 Auxiliary handle
- 5 Motor housing
- 6 Battery pack
- 7 Battery release button
- 8 Trimmer extension pole
- 9 Pole extension adjust lever
- 10 Strap mount
- 11 Trimmer blade
- 12 Pivoting trimmer head
- 13 Trimmer head lock-off button
- 14 Trimmer head handle

 **WARNING! Read all safety warnings and all instructions.** Failure to follow the warnings and instructions may result in electric shock, fire and/or serious injury.

 **WARNING:** To reduce the risk of injury, read the instruction manual.

If you have any questions or comments about this or any DeWALT tool, call us toll free at:  
1-800-4-DeWALT (1-800-433-9258).

## GENERAL POWER TOOL SAFETY WARNINGS



**WARNING!** Read all safety warnings and all instructions. Failure to follow the warnings and instructions may result in electric shock, fire and/or serious injury.

### SAVE ALL WARNINGS AND INSTRUCTIONS FOR FUTURE REFERENCE

The term "power tool" in the warnings refers to your mains-operated (corded) power tool or battery-operated (cordless) power tool.

#### 1) Work Area Safety

- a) **Keep work area clean and well lit.** Cluttered or dark areas invite accidents.
- b) **Do not operate power tools in explosive atmospheres, such as in the presence of flammable liquids, gases or dust.** Power tools create sparks which may ignite the dust or fumes.
- c) **Keep children and bystanders away while operating a power tool.** Distractions can cause you to lose control.

#### 2) Electrical Safety

- a) **Power tool plugs must match the outlet. Never modify the plug in any way. Do not use any adapter plugs with earthed (grounded) power tools.** Unmodified plugs and matching outlets will reduce risk of electric shock.
- b) **Avoid body contact with earthed or grounded surfaces such as pipes, radiators, ranges and refrigerators.** There is an increased risk of electric shock if your body is earthed or grounded.
- c) **Do not expose power tools to rain or wet conditions.** Water entering a power tool will increase the risk of electric shock.
- d) **Do not abuse the cord. Never use the cord for carrying, pulling or unplugging the power tool. Keep cord away from heat, oil, sharp edges or moving parts.** Damaged or entangled cords increase the risk of electric shock.
- e) **When operating a power tool outdoors, use an extension cord suitable for outdoor use.** Use of a cord suitable for outdoor use reduces the risk of electric shock.
- f) **If operating a power tool in a damp location is unavoidable, use a ground fault circuit interrupter (GFCI) protected supply.** Use of a GFCI reduces the risk of electric shock.

#### 3) Personal Safety

- a) **Stay alert, watch what you are doing and use common sense when operating a power tool. Do not use a power tool while you are tired or under the influence of drugs, alcohol or medication.** A moment of inattention while operating power tools may result in serious personal injury.

- b) **Use personal protective equipment. Always wear eye protection.** Protective equipment such as dust mask, non-skid safety shoes, hard hat, or hearing protection used for appropriate conditions will reduce personal injuries.
- c) **Prevent unintentional starting. Ensure the switch is in the off position before connecting to power source and/or battery pack, picking up or carrying the tool.** Carrying power tools with your finger on the switch or energizing power tools that have the switch on invites accidents.
- d) **Remove any adjusting key or wrench before turning the power tool on.** A wrench or a key left attached to a rotating part of the power tool may result in personal injury.
- e) **Do not overreach. Keep proper footing and balance at all times.** This enables better control of the power tool in unexpected situations.
- f) **Dress properly. Do not wear loose clothing or jewelry. Keep your hair, clothing and gloves away from moving parts.** Loose clothes, jewelry or long hair can be caught in moving parts.
- g) **If devices are provided for the connection of dust extraction and collection facilities, ensure these are connected and properly used.** Use of dust collection can reduce dust-related hazards.

#### 4) Power Tool Use and Care

- a) **Do not force the power tool. Use the correct power tool for your application.** The correct power tool will do the job better and safer at the rate for which it was designed.
- b) **Do not use the power tool if the switch does not turn it on and off.** Any power tool that cannot be controlled with the switch is dangerous and must be repaired.
- c) **Disconnect the plug from the power source and/or the battery pack from the power tool before making any adjustments, changing accessories, or storing power tools.** Such preventive safety measures reduce the risk of starting the power tool accidentally.
- d) **Store idle power tools out of the reach of children and do not allow persons unfamiliar with the power tool or these instructions to operate the power tool.** Power tools are dangerous in the hands of untrained users.
- e) **Maintain power tools. Check for misalignment or binding of moving parts, breakage of parts and any other condition that may affect the power tool's operation. If damaged, have the power tool repaired before use.** Many accidents are caused by poorly maintained power tools.
- f) **Keep cutting tools sharp and clean.** Properly maintained cutting tools with sharp cutting edges are less likely to bind and are easier to control.
- g) **Use the power tool, accessories and tool bits, etc. in accordance with these instructions, taking**

into account the working conditions and the work to be performed. Use of the power tool for operations different from those intended could result in a hazardous situation.


## 5) Battery Tool Use and Care

- a) **Recharge only with the charger specified by the manufacturer.** A charger that is suitable for one type of battery pack may create a risk of fire when used with another battery pack.
- b) **Use power tools only with specifically designated battery packs.** Use of any other battery packs may create a risk of injury and fire.
- c) **When battery pack is not in use, keep it away from other metal objects, like paper clips, coins, keys, nails, screws, or other small metal objects, that can make a connection from one terminal to another.** Shorting the battery terminals together may cause burns or a fire.
- d) Under abusive conditions, liquid may be ejected from the battery; **avoid contact. If contact accidentally occurs, flush with water. If liquid contacts eyes, additionally seek medical help.** Liquid ejected from the battery may cause irritation or burns.

## 6) Service

- a) **Have your power tool serviced by a qualified repair person using only identical replacement parts.** This will ensure that the safety of the power tool is maintained.

## HEDGE TRIMMER SAFETY WARNINGS

-  **DANGER:** Keep hands away from blade. Contact with blade will result in serious personal injury.
- **Keep all parts of the body away from the cutter blade. Do not remove cut material or hold material to be cut when blades are moving. Make sure the switch is off when clearing jammed material. Blades coast after turn off.** A moment of inattention while operating the hedge trimmer may result in serious personal injury.
  - **Carry the hedge trimmer by the handle with the cutter blade stopped.** When transporting or storing the hedge trimmer always fit the cutting device cover. Proper handling of the hedge trimmer will reduce possible personal injury from the cutter blades.
  - **Hold the power tool by insulated gripping surfaces only, because the cutter blade may contact hidden wiring.** Cutter blades contacting a "live" wire may make exposed metal parts of the power tool "live" and could give the operator an electric shock.
  - **Use both hands when operating the hedge trimmer. Using one hand could cause loss of control and result in serious personal injury.**
  - **Check the hedge for foreign objects, e.g. wire fences.**

## SAFETY INSTRUCTIONS FOR EXTENDED-REACH HEDGE TRIMMERS

- **Do not use the extended-reach hedge trimmer in bad weather conditions, especially when there is a risk of lightning.** This decreases the risk of being struck by lightning.
- **To reduce the risk of electrocution, never use near any electrical power lines.** Contact with or use near power lines may cause serious injury or electric shock resulting in death.
- **Always use two hands when operating the extended-reach hedge trimmer.** Hold the extended-reach hedge trimmer with both hands to avoid loss of control.
- **Always use head protection when operating the extended-reach hedge trimmer overhead.** Falling debris can result in serious personal injury.
- **Wear a hard hat compliant with ANSI Z89.1 (CAN/CSA Z94.1)**



**CAUTION:** Do not expose to rain.

## IMPORTANT SAFETY RULES



**WARNING:** Read and understand all instructions. Failure to follow all instructions listed below may result in electric shock, fire and/or serious personal injury.

## SAVE THESE INSTRUCTIONS BEFORE OPERATING POLE HEDGE TRIMMER



**CAUTION:** The unit has not been designed to provide protection from electric shock in the event of contact with overhead electric lines. Consult local regulations for safe distances from overhead electric power lines and ensure that the operating position is safe and secure before operating the extended reach hedge trimmer.

- For safe operation, read and understand all instructions before using the Pole Hedge Trimmer. Follow all safety instructions. Failure to follow all safety instructions listed below, can result in serious personal injury.
- Watch what you are doing. Use common sense. Do not operate Pole Hedge Trimmer when you are tired.
- Only well-instructed adults should operate Pole Hedge Trimmer. Never allow children to operate.
- Do not use Pole Hedge Trimmer for any job except that for which it is intended.
- Do not allow children or untrained individuals to use this unit.
- Wear the following safety gear when operating Pole Hedge Trimmer:
  - heavy-duty gloves
  - substantial footwear
  - safety glasses, goggles or face screen that are marked to comply with ANSI Z87.1

## ENGLISH

- face or dust mask (if working in dusty areas)
- Do not wear loose fitting clothing, or jewelry of any kind that could get caught in the moving blades or parts of the Pole Hedge Trimmer.
- Secure long hair so it is above shoulder level to prevent entanglement in any moving parts.


## WHILE OPERATING POLE HEDGE TRIMMER

- Stay alert. Use common sense while operating the unit.
- Keep work area clean. Cluttered areas invite injuries.
- Keep children, animals and bystanders at a safe distance away from Pole Hedge Trimmer. Only Pole Hedge Trimmer user should be in work area.
- Grip Pole Hedge Trimmer securely - one hand on the auxiliary handle, the other on the main handle.
- Keep finger off trigger until ready to use.
- Before starting Pole Hedge Trimmer, make sure blades are not touching anything.
- Keep all parts of body away from blades when Pole Hedge Trimmer is running.
- Carry Pole Hedge Trimmer from one place to another
  - with battery removed
  - by holding pole at balance point
  - with blades to rear
- Do not operate in poor lighting.
- During operation, rest periodically and change working positions to reduce fatigue.
- Keep firm footing and balance. Do not overreach. Overreaching can result in loss of balance or exposure to sharp surfaces.
- Do not, under any circumstance, use any attachment or accessory on this product, which was not provided with the product, or identified as appropriate for use with this product in this Instruction Manual.

## DO NOT OPERATE POLE HEDGE TRIMMER

- While under the influence of alcohol, medication, or drugs
- in rain or in damp or wet areas
- where highly flammable liquids or gases are present
- if Pole Hedge Trimmer is damaged, adjusted wrong, or not fully and securely assembled
- if trigger does not turn Pole Hedge Trimmer on and off. Blades must stop moving when you release trigger. Have faulty switch replaced by authorized service center. See **Repairs**.
- while in a hurry
- while in tree or on a ladder
- while on aerial booms, buckets or platforms
- during high wind or storming weather

## GENERAL SAFETY RULES

-  **WARNING: Shock Hazard.** To protect yourself from electrocution, do not operate within 10 feet (3 m) of overhead electrical lines. Consult local regulations for safe distances from overhead electric power lines and ensure that the operating position is safe and

secure before operating the extended reach hedge trimmer. Failure to do this could result in severe personal injury.

- Keep the handles dry, clean, and free of oil.
- Make sure cutting blades have stopped before setting unit down.

 **DANGER: RISK OF CUT.** Keep hands away from blades. Keep both hands on handles when Pole Hedge Trimmer is on.

- **DO NOT ATTEMPT** to remove cut material or hold material to be cut when blades are moving. Remove battery when clearing jammed material from blades. Do not grasp the exposed cutting blades or cutting edges when picking up or holding the Pole Hedge Trimmer.

 **CAUTION:** Blades coast after turn off.

- **DON'T FORCE POLE HEDGE TRIMMER** - It will do the job better and with less likelihood of a risk of injury at the rate for which it was designed.
- **DISCONNECT BATTERY** from the Pole Hedge Trimmer when not in use or when servicing or cleaning.
- **STORE IDLE POLE HEDGE TRIMMER INDOORS** - When not in use, Pole Hedge Trimmer should be stored indoors in a dry and high or locked-up place out of reach of children.
- **MAINTAIN POLE HEDGE TRIMMER WITH CARE** - Keep cutting blades sharp and clean for best performance and to reduce the risk of injury. Keep handles dry, clean and free from oil and grease.
- **CHECK DAMAGED PARTS** - Before further use of the Pole Hedge Trimmer, a guard or other part that is damaged should be carefully checked to determine that it will operate properly and perform its intended function. Check for alignment of moving parts, binding of moving parts, breakage of parts, mounting and any other condition that may affect its operation. A guard or other part that is damaged should be properly repaired or replaced by an authorized service center unless otherwise indicated elsewhere in this manual.

## SERVICE

- **Tool service must be performed only by qualified repair personnel.** Service or maintenance performed by unqualified personnel could result in a risk of injury. See **Repairs**.
- **When servicing a tool, use only identical replacement parts. Follow instructions in the Maintenance section of this manual.** Use of unauthorized parts or failure to follow Maintenance Instructions may create a risk of electric shock or injury.

## SPECIFIC SAFETY RULES

- **Hold tool by insulated gripping surfaces when performing an operation where the cutting tool may contact hidden wiring.** Contact with a "live" wire will make exposed metal parts of the tool "live" and shock the operator.

## Additional Safety Information



**WARNING: ALWAYS** use safety glasses. Everyday eyeglasses are NOT safety glasses. Also use face or dust mask if cutting operation is dusty. ALWAYS WEAR CERTIFIED SAFETY EQUIPMENT:

- ANSI Z87.1 eye protection (CAN/CSA Z94.3),
- ANSI S12.6 (S3.19) hearing protection,
- NIOSH/OSHA/MSHA respiratory protection.



**WARNING:** Some dust created by power sanding, sawing, grinding, drilling, and other construction activities contains chemicals known to the State of California to cause cancer, birth defects or other reproductive harm. Some examples of these chemicals are:

- lead from lead-based paints,
- crystalline silica from bricks and cement and other masonry products, and
- arsenic and chromium from chemically-treated lumber.

Your risk from these exposures varies, depending on how often you do this type of work. To reduce your exposure to these chemicals: work in a well ventilated area, and work with approved safety equipment, such as those dust masks that are specially designed to filter out microscopic particles.

- **Avoid prolonged contact with dust from power sanding, sawing, grinding, drilling, and other construction activities. Wear protective clothing and wash exposed areas with soap and water.** Allowing dust to get into your mouth, eyes, or lay on the skin may promote absorption of harmful chemicals.



**WARNING:** Use of this tool can generate and/or disperse dust, which may cause serious and permanent respiratory or other injury. Always use NIOSH/OSHA approved respiratory protection appropriate for the dust exposure. Direct particles away from face and body.



**WARNING: Always wear proper personal hearing protection that conforms to ANSI S12.6 (S3.19) during use.** Under some conditions and duration of use, noise from this product may contribute to hearing loss.



**CAUTION: When not in use, place tool on its side on a stable surface where it will not cause a tripping or falling hazard.** Some tools with large battery packs will stand upright on the battery pack but may be easily knocked over.

- **Air vents often cover moving parts and should be avoided.** Loose clothes, jewelry or long hair can be caught in moving parts.

The label on your tool may include the following symbols. The symbols and their definitions are as follows:

V .....	volts	Ⓜ .....	Class I Construction (grounded)
Hz .....	hertz	.. /min.....	per minute
min .....	minutes	BPM .....	beats per minute
— — or DC.....	direct current	IPM .....	impacts per minute

RPM .....	revolutions per minute	n <sub>0</sub> .....	no load speed
sfpm .....	surface feet per minute	n .....	rated speed
SPM .....	strokes per minute	⊕ .....	earthing terminal
A .....	amperes	⚠ .....	safety alert symbol
W .....	watts	☠ .....	visible radiation
~ or AC.....	alternating current	Ⓜ .....	wear respiratory protection
⎓ or AC/DC...	alternating or direct current	Ⓜ .....	wear eye protection
Ⓜ .....	Class II Construction (double insulated)	Ⓜ .....	wear hearing protection
		📖 .....	read all documentation

## BATTERIES AND CHARGERS

The battery pack is not fully charged out of the carton. Before using the battery pack and charger, read the safety instructions below and then follow charging procedures outlined. When ordering replacement battery packs, be sure to include the catalog number and voltage. Your tool uses a DeWALT charger. Be sure to read all safety instructions before using your charger. Consult the chart at the end of this manual for compatibility of chargers and battery packs.

### READ ALL INSTRUCTIONS

## Important Safety Instructions for All Battery Packs



**WARNING: Read all safety warnings and all instructions for the battery pack, charger and power tool. Failure to follow the warnings and instructions may result in electric shock, fire and/or serious injury.**

- **Do not charge or use the battery pack in explosive atmospheres, such as in the presence of flammable liquids, gases or dust.** Inserting or removing the battery pack from the charger may ignite the dust or fumes.
  - **NEVER force the battery pack into the charger. DO NOT modify the battery pack in any way to fit into a non-compatible charger as battery pack may rupture causing serious personal injury.** Consult the chart at the end of this manual for compatibility of batteries and chargers.
  - Charge the battery packs only in designated DeWALT chargers.
  - **DO NOT splash or immerse in water or other liquids.**
  - **Do not store or use the tool and battery pack in locations where the temperature may reach or exceed 104 °F (40 °C) (such as outside sheds or metal buildings in summer).** For best life store battery packs in a cool, dry location.
- NOTE: Do not store the battery packs in a tool with the trigger switch locked on. Never tape the trigger switch in the ON position.**
- **Do not incinerate the battery pack even if it is severely damaged or is completely worn out. The**

battery pack can explode in a fire. Toxic fumes and materials are created when lithium ion battery packs are burned.

- **If battery contents come into contact with the skin, immediately wash area with mild soap and water.** If battery liquid gets into the eye, rinse water over the open eye for 15 minutes or until irritation ceases. If medical attention is needed, the battery electrolyte is composed of a mixture of liquid organic carbonates and lithium salts.
- **Contents of opened battery cells may cause respiratory irritation.** Provide fresh air. If symptoms persist, seek medical attention.



**WARNING:** Burn hazard. Battery liquid may be flammable if exposed to spark or flame.



**WARNING:** Fire hazard. Never attempt to open the battery pack for any reason. If the battery pack case is cracked or damaged, do not insert into the charger. Do not crush, drop or damage the battery pack. Do not use a battery pack or charger that has received a sharp blow, been dropped, run over or damaged in any way (e.g., pierced with a nail, hit with a hammer, stepped on). Damaged battery packs should be returned to the service center for recycling.

## Transportation



**WARNING:** Fire hazard. Do not store or carry the battery pack so that metal objects can contact exposed battery terminals. For example, do not place the battery pack in aprons, pockets, tool boxes, product kit boxes, drawers, etc., with loose nails, screws, keys, etc. **Transporting batteries can possibly cause fires if the battery terminals inadvertently come in contact with conductive materials such as keys, coins, hand tools and the like.** The US Department of Transportation Hazardous Material Regulations (HMR) actually prohibit transporting batteries in commerce or on airplanes in carry-on baggage UNLESS they are properly protected from short circuits. So when transporting individual battery packs, make sure that the battery terminals are protected and well insulated from materials that could contact them and cause a short circuit.

## Fuel Gauge Battery Packs (Fig. B)

Some DeWALT battery packs include a fuel gauge which consists of three green LED lights that indicate the level of charge remaining in the battery pack.

The fuel gauge is an indication of approximate levels of charge remaining in the battery pack according to the following indicators:



To actuate the fuel gauge, press and hold the fuel gauge button. A combination of the three green LED lights will illuminate designating the level of charge left. When the level of charge in the battery is below the usable limit, the fuel gauge will not illuminate and the battery will need to be recharged.

Fig. B



**NOTE:** The fuel gauge is only an indication of the charge left on the battery pack. It does not indicate tool functionality and is subject to variation based on product components, temperature and end-user application.

For more information regarding fuel gauge battery packs, please contact call 1-800-4-DeWALT (1-800-433-9258) or visit our website [www.dewalt.com](http://www.dewalt.com).

## The RBRC® Seal

The RBRC® (Rechargeable Battery Recycling Corporation) Seal on the nickel cadmium, nickel metal hydride or lithium-ion batteries (or battery packs) indicates that the costs to recycle these batteries (or battery packs) at the end of their useful life have already been paid by DeWALT. In some areas, it is illegal to place spent nickel cadmium, nickel metal hydride or lithium-ion batteries in the trash or municipal solid waste stream and the Call 2 Recycle® program provides an environmentally conscious alternative.



Call 2 Recycle, Inc., in cooperation with DeWALT and other battery users, has established the program in the United States and Canada to facilitate the collection of spent nickel cadmium, nickel metal hydride or lithium-ion batteries. Help protect our environment and conserve natural resources by returning the spent nickel cadmium, nickel metal hydride or lithium-ion batteries to an authorized DeWALT service center or to your local retailer for recycling. You may also contact your local recycling center for information on where to drop off the spent battery. RBRC® is a registered trademark of Call 2 Recycle, Inc.

## Important Safety Instructions for All Battery Chargers



**WARNING:** Read all safety warnings and all instructions for the battery pack, charger and power tool. Failure to follow the warnings and instructions may result in electric shock, fire and/or serious injury.

- **DO NOT attempt to charge the battery pack with any chargers other than the ones in this manual.** The charger and battery pack are specifically designed to work together.
- **These chargers are not intended for any uses other than charging DeWALT rechargeable batteries.** Any other uses may result in risk of fire, electric shock or electrocution.
- **Do not expose the charger to rain or snow.**



- **Pull by the plug rather than the cord when disconnecting the charger.** This will reduce the risk of damage to the electric plug and cord.
- **Make sure that the cord is located so that it will not be stepped on, tripped over or otherwise subjected to damage or stress.**
- **Do not use an extension cord unless it is absolutely necessary.** Use of improper extension cord could result in risk of fire, electric shock or electrocution.
- **When operating a charger outdoors, always provide a dry location and use an extension cord suitable for outdoor use.** Use of a cord suitable for outdoor use reduces the risk of electric shock.
- **An extension cord must have adequate wire size (AWG or American Wire Gauge) for safety.** The smaller the gauge number of the wire, the greater the capacity of the cable, that is, 16 gauge has more capacity than 18 gauge. An undersized cord will cause a drop in line voltage resulting in loss of power and overheating. When using more than one extension to make up the total length, be sure each individual extension contains at least the minimum wire size. The following table shows the correct size to use depending on cord length and nameplate ampere rating. If in doubt, use the next heavier gauge. The lower the gauge number, the heavier the cord.

Minimum Gauge for Cord Sets

Volts	Total Length of Cord in Feet (meters)				
	120 V	25 (7.6)	50 (15.2)	100 (30.5)	150 (45.7)
240 V	50 (15.2)	100 (30.5)	200 (61.0)	300 (91.4)	
Ampere Rating		American Wire Gauge			
More Than	Not More Than				
0	6	18	16	16	14
6	10	18	16	14	12
10	12	16	16	14	12
12	16	14	12	Not Recommended	

- **Do not place any object on top of the charger or place the charger on a soft surface that might block the ventilation slots and result in excessive internal heat.** Place the charger in a position away from any heat source. The charger is ventilated through slots in the top and the bottom of the housing.
- **Do not operate the charger with a damaged cord or plug.**
- **Do not operate the charger if it has received a sharp blow, been dropped or otherwise damaged in any way.** Take it to an authorized service center.
- **Do not disassemble the charger; take it to an authorized service center when service or repair is required.** Incorrect reassembly may result in a risk of electric shock, electrocution or fire.
- **Disconnect the charger from the outlet before attempting any cleaning.** This will reduce the risk of electric shock. Removing the battery pack will not reduce this risk.
- **NEVER attempt to connect 2 chargers together.**

- **The charger is designed to operate on standard 120V household electrical power. Do not attempt to use it on any other voltage.** This does not apply to the vehicular charger.



**WARNING:** Shock hazard. Do not allow any liquid to get inside the charger. Electric shock may result.



**WARNING:** Burn hazard. Do not submerge the battery pack in any liquid or allow any liquid to enter the battery pack. Never attempt to open the battery pack for any reason. If the plastic housing of the battery pack breaks or cracks, return to a service center for recycling.



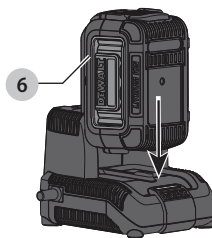
**CAUTION:** Burn hazard. To reduce the risk of injury, charge only DeWALT rechargeable battery packs. Other types of batteries may overheat and burst resulting in personal injury and property damage.

**NOTICE:** Under certain conditions, with the charger plugged into the power supply, the charger can be shorted by foreign material. Foreign materials of a conductive nature, such as, but not limited to, grinding dust, metal chips, steel wool, aluminum foil or any buildup of metallic particles should be kept away from the charger cavities. Always unplug the charger from the power supply when there is no battery pack in the cavity. Unplug the charger before attempting to clean.

## Charging a Battery (Fig. C)

1. Plug the charger into an appropriate outlet before inserting battery pack.

Fig. C







2. Insert the battery pack **6** into the charger, making sure the battery pack is fully seated in the charger. The red (charging) light will blink continuously indicating that the charging process has started.
3. The completion of charge will be indicated by the red light remaining ON continuously. The battery pack is fully charged and may be used at this time or left in the charger.

**NOTE:** To ensure maximum performance and life of lithium-ion battery packs, charge the battery pack fully before first use.

## Charger Operation

Refer to the indicators below for the charge status of the battery pack.

## Indicator Light Operation

 Charging	— — — — —
 Fully Charged	—————
 Hot/Cold Pack Delay	— ● — ● — ●
 Problem Pack or Charger	● ● ● ● ● ● ● ●

**Hot/Cold Pack Delay**

When the charger detects a battery pack that is too hot or too cold, it automatically starts a Hot/Cold Pack Delay, suspending charging until the battery pack has reached an appropriate temperature. The charger then automatically switches to the pack charging mode. This feature ensures maximum battery pack life.

A cold battery pack will charge at a slower rate than a warm battery pack. The battery pack will charge at that slower rate throughout the entire charging cycle and will not return to maximum charge rate even if the battery pack warms.

The DCB118 charger is equipped with an internal fan designed to cool the battery pack. The fan will turn on automatically when the battery pack needs to be cooled. Never operate the charger if the fan does not operate properly or if ventilation slots are blocked. Do not permit foreign objects to enter the interior of the charger.

**Electronic Protection System**

Li-Ion tools are designed with an Electronic Protection System that will protect the battery pack against overloading, overheating or deep discharge.

The tool will automatically turn off if the Electronic Protection System engages. If this occurs, place the lithium-ion battery pack on the charger until it is fully charged.

**Charger Cleaning Instructions**

**WARNING:** Shock hazard. Disconnect the charger from the AC outlet before cleaning. Dirt and grease may be removed from the exterior of the charger using a cloth or soft non-metallic brush. Do not use water or any cleaning solutions.

**Important Charging Notes**

1. Longest life and best performance can be obtained if the battery pack is charged when the air temperature is between 65 °F and 75 °F (18 ° – 24 °C). DO NOT charge the battery pack in an air temperature below +40 °F (+4.5 °C), or above +104 °F (+40 °C). This is important and will prevent serious damage to the battery pack.
2. The charger and battery pack may become warm to the touch while charging. This is a normal condition, and does not indicate a problem. To facilitate the cooling of the battery pack after use, avoid placing the charger or battery pack in a warm environment such as in a metal shed or an uninsulated trailer.
3. If the battery pack does not charge properly:
  - a. Check operation of receptacle by plugging in a lamp or other appliance;

- b. Check to see if receptacle is connected to a light switch which turns power off when you turn out the lights;
- c. Move the charger and battery pack to a location where the surrounding air temperature is approximately 65 °F – 75 °F (18 ° – 24 °C);
- d. If charging problems persist, take the tool, battery pack and charger to your local service center.

4. The battery pack should be recharged when it fails to produce sufficient power on jobs which were easily done previously. DO NOT CONTINUE to use under these conditions. Follow the charging procedure. You may also charge a partially used pack whenever you desire with no adverse effect on the battery pack.
5. Foreign materials of a conductive nature such as, but not limited to, grinding dust, metal chips, steel wool, aluminum foil, or any buildup of metallic particles should be kept away from charger cavities. Always unplug the charger from the power supply when there is no battery pack in the cavity. Unplug the charger before attempting to clean.
6. Do not freeze or immerse the charger in water or any other liquid.

**Storage Recommendations**

1. The best storage place is one that is cool and dry, away from direct sunlight and excess heat or cold.
2. For long storage, it is recommended to store a fully charged battery pack in a cool dry place out of the charger for optimal results.

**NOTE:** Battery packs should not be stored completely depleted of charge. The battery pack will need to be recharged before use.

**SAVE THESE INSTRUCTIONS FOR FUTURE USE****COMPONENTS (FIG. A)**

**WARNING:** Never modify the power tool or any part of it. Damage or personal injury could result.

Refer to Figure A at the beginning of this manual for a complete list of components.

**INTENDED USE**

This pole hedge trimmer is designed for professional landscaping applications.

**DO NOT** use under wet conditions or in presence of flammable liquids or gases.

This pole hedge trimmer is a professional power tool.

**DO NOT** let children come into contact with the tool.

Supervision is required when inexperienced operators use this tool.

**ASSEMBLY AND ADJUSTMENTS**

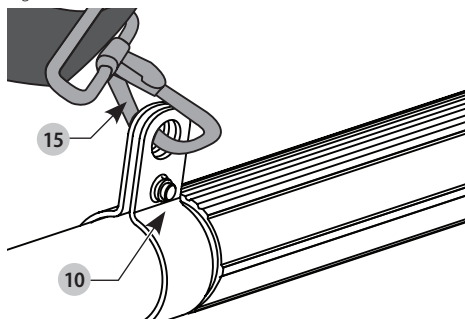
**WARNING:** To reduce the risk of serious personal injury, turn unit off and remove the battery pack before making any adjustments or removing/installing attachments or accessories. An accidental start-up can cause injury.

## Attaching and Adjusting the Shoulder Strap

The pole hedge trimmer comes with an adjustable shoulder strap.

1. Snap the shoulder strap latch **15** onto the strap mount **10** located on the unit, just in front of the on/off trigger as shown in **Figure D**. Adjust the strap so it fits over your shoulder.

Fig. D



## Pivoting the Trimmer Head (Fig. E, F, K)

The trimmer head pivots 105 degrees and can be locked into 8 different positions within that range. To avoid being pinched, do not grab the blades. Wear gloves and hold unit as shown in **Figure K**.

**WARNING:** Before connecting the battery to the unit, be sure the trimmer head is locked into position.

### To pivot the trimmer head

1. With one hand firmly gripping the pole handle, use the other hand to press the lock off button **13** and squeeze the trimmer head handle **14** to pivot the trimmer head as shown in **Figure E**.
2. Lock the trimmer head into one of the eight operating positions as shown in **Figure F**. To lock the trimmer head into place, release your grip on the trimmer head handle **14**. Check to make sure that trimmer head is locked into position by trying to move the motor housing. If it is not locked, rotate it to the nearest lock position.

Fig. E

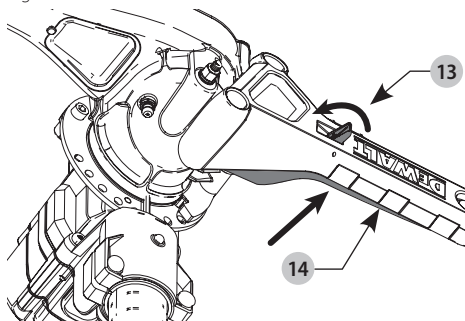
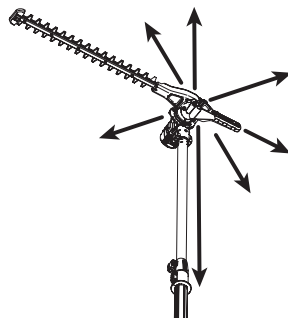


Fig. F



## Adjusting the Pole Length (Fig. G, H)

**WARNING:** Always check to make sure that the pole extension adjust lever is completely locked and that the extension pole does not move before using or transporting the tool. Not locking the pole extension adjust lever could result in the tool head unexpectedly moving, creating a hazardous condition. Periodically check the extension adjust lever to ensure that it is completely locked.

1. Unlock the pole extension adjust lever **9** as shown in **Figure G**.
2. With one hand firmly on the auxiliary pole handle **4**, slide the extension pole **8** out with the other hand as shown in **Figure H**. This will reveal the extension pole.

**NOTE:** The tool can be operated at any length of the extension pole

3. Once the desired extension length is acquired, lock the pole extension adjust lever **9** to secure the extension pole in place. Ensure the extension pole does not move.

Fig. G

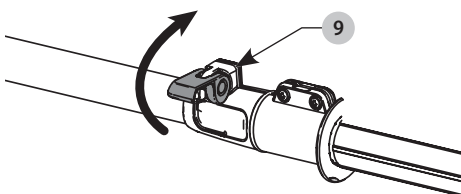
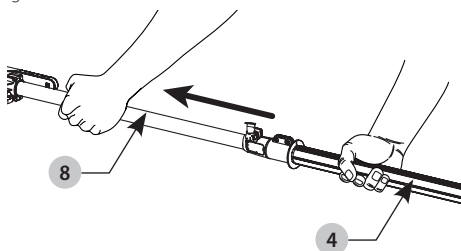


Fig. H



## OPERATION

**WARNING:** To reduce the risk of serious personal injury, turn unit off and remove the battery pack before making any adjustments or removing/installing attachments or accessories. An accidental start-up can cause injury.

### Installing and Removing the Battery Pack (Fig. A, I, J)

**NOTE:** For best results, make sure your battery pack is fully charged.

**WARNING:** Before removing or installing battery, make certain the lock-off lever is not engaged to prevent trigger actuation.

**To install battery pack:** Insert battery pack **6** into battery housing as shown in **Figure I**, until fully seated and an audible click is heard.

Make sure battery pack is fully seated and fully latched into position.

**To remove battery pack:** Depress the battery release button **7** on the battery and pull battery pack out of appliance as shown in **Figure J**.

Fig. I

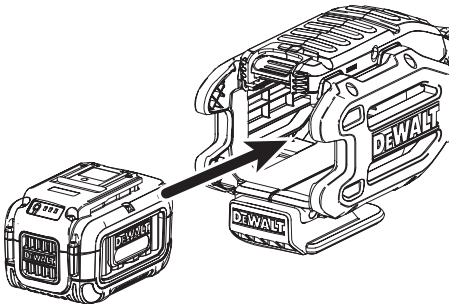
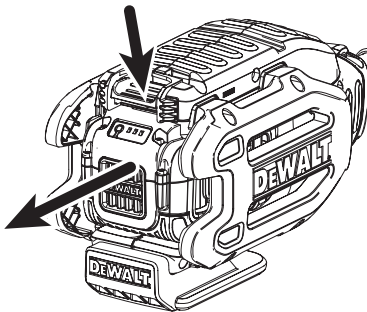


Fig. J



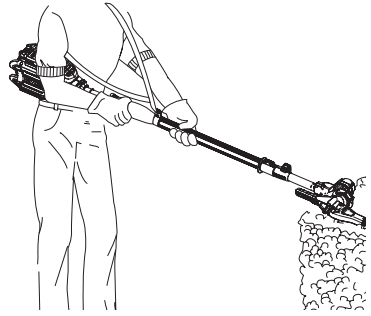
### Proper Hand Position (Fig. A, K)

**WARNING:** To reduce the risk of serious personal injury, ALWAYS use proper hand position as shown.

**WARNING:** To reduce the risk of serious personal injury, ALWAYS hold securely in anticipation of a sudden reaction.

Proper hand position requires one hand on the main handle **3** and one hand on the auxiliary handle **4**.

Fig. K



### Switching Pole Hedge Trimmer On and Off (Fig. A)

Ensure the trimmer head is locked into one of the eight operating positions. Refer to **Pivoting the Trimmer Head** section.

To turn the unit on, squeeze the lock-off lever **2** and then the On/Off trigger **1**.

To turn the unit off, release the On/Off trigger and the lock-off lever.

**WARNING:** Never attempt to lock the trigger in the on position.

**NOTE:** When the trimmer head is locked in storage position, the unit will not turn on.

### Before Operating Pole Hedge Trimmer

**WARNING:** The unit has not been designed to provide protection from electric shock in the event of contact with overhead electric lines. Consult local regulations for safe distances from overhead electric power lines and ensure that the operating position is safe and secure before operating the extended reach hedge trimmer.

- For safe operation, read and understand all instructions before using the pole hedge trimmer. Follow all safety instructions. Failure to follow all safety instructions listed below, can result in serious personal injury.
- Watch what you are doing. Use common sense. Do not operate pole hedge trimmer when you are tired.
- Only well-instructed adults should operate pole hedge trimmer. Never allow children to operate.
- Do not use unit for any job except that for which it is intended.
- Do not allow children or untrained individuals to use this unit.
- Always use an ANSI/CSA approved hard hat when operating the pole hedge trimmer overhead. Falling debris can result in serious injury.
- Wear the following safety gear when operating pole hedge trimmer:
  - head protection marked to comply with ANSI Z89.1

- heavy-duty gloves
- substantial footwear
- safety glasses, goggles or face screen that are marked to comply with ANSI Z87.1
- face or dust mask (if working in dusty areas)
- Do not wear loose fitting clothing, or jewelry of any kind that could get caught in the moving blades or parts of the pole hedge trimmer.
- Secure long hair so it is above shoulder level to prevent entanglement in any moving parts.

## While Operating Pole Hedge Trimmer

- Stay alert. Use common sense while operating the unit.
- Keep work area clean. Cluttered areas invite injuries.
- Keep children, animals and bystanders at a safe distance away from unit. Only the user should be in the work area.
- Grip unit securely, one hand on the trigger handle, the other hand on the pole handle.
- Keep finger off trigger until ready to use.
- Before starting unit, make sure blades are not touching anything.
- Keep all parts of body away from blades when Pole Hedge Trimmer is running.
- Carry unit from one place to another
  - with battery removed
  - by holding pole at balance point
  - with blade cover in place
- Do not operate in poor lighting.
- During operation, rest periodically and change working positions to reduce fatigue.
- Keep firm footing and balance. Do not overreach. Overreaching can result in loss of balance or exposure to sharp surfaces.
- Do not, under any circumstance, use any attachment or accessory on this product, which was not provided with the product, or identified as appropriate for use with this product in this Instruction Manual.

## Do Not Operate Pole Hedge Trimmer

- while under the influence of alcohol, medication, or drugs
- in rain or in damp or wet areas
- where highly flammable liquids or gases are present
- if unit is damaged, adjusted wrong, or not fully and securely assembled
- if trigger does not turn unit on and off. Blades must stop moving when you release trigger. Have faulty switch replaced by an authorized service center. *See Repairs.*
- while in a hurry
- while in tree or on a ladder
- while on aerial booms, buckets or platforms
- during high wind or storming weather

## Trimming Instructions (Fig. L, M, N, O, P)



**DANGER: KEEP HANDS AWAY FROM BLADES.**



**WARNING: To guard against injury, observe the following:**

- READ INSTRUCTION MANUAL BEFORE USING. SAVE INSTRUCTION MANUAL.
- Check the hedge for foreign objects such as wires or fences before each use.
- KEEP HANDS ON HANDLES. DON'T OVERREACH.
- DO NOT USE UNDER WET CONDITIONS.



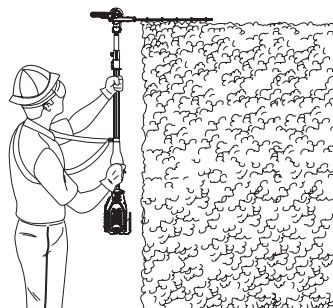
**CAUTION: BLADE MAY COAST AFTER TURN OFF.**

**WORKING POSITIONS (Fig. L, M)** – Maintain proper footing and balance and do not overreach. Wear safety goggles, non-skid footwear when trimming. Hold the unit firmly in both hands and turn the unit on. Always hold the trimmer as shown in **Figure K**, with one hand on the switch handle **3** and one hand on the auxiliary handle **4**. Never hold the unit by the trimmer head **12**.

Fig. L

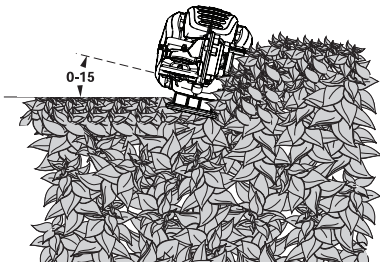


Fig. M



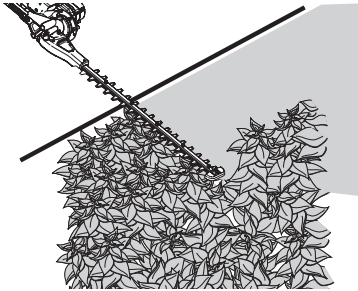
**TRIMMING NEW GROWTH (Fig. N)** – Using a wide, sweeping motion, feeding the blade teeth through the twigs, is most effective. A slight downward tilt of the blade in the direction of motion gives the best cutting.

Fig. N



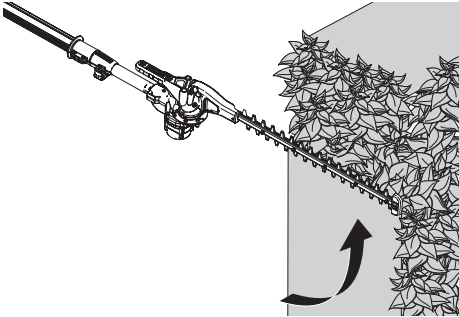
**LEVEL HEDGES (Fig. O)** – To obtain exceptionally level hedges a piece of string can be stretched along the length of the hedge as a guide.

Fig. O



**SIDE TRIMMING HEDGES (Fig. P)** – Orient the trimmer as shown and begin at the bottom and sweep up.

Fig. P



## MAINTENANCE



**WARNING:** To reduce the risk of serious personal injury, turn unit off and remove the battery pack before making any adjustments or removing/installing attachments or accessories. An accidental start-up can cause injury.



**WARNING:** Remove battery pack before servicing, cleaning or removing material from the hedge trimmer.

Your DeWALT tool has been designed to operate over a long period of time with minimum maintenance.

Continuous satisfactory operation depends on proper tool care and regular cleaning.

## Lubrication (Fig. A, Q)

### Blades

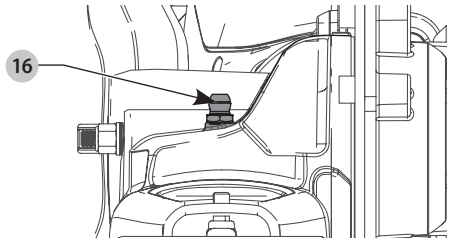
1. After use, carefully clean the blades with a resin solvent.
2. After cleaning, apply a light film of lubrication to the exposed blade.
3. Turn the trimmer vertical with the blades toward the ground and run the trimmer for a few seconds to fully disperse the lubrication.

### Gear Housing

1. With a grease gun, apply a good quality lithium based grease via the grease fitting **16** on the gear housing.

**NOTE:** Additional grease should be applied at 40 hour intervals or more frequently with heavy usage.

Fig. Q



## Replacing Blade (Fig. R, S, T, V)



**WARNING:** Sharp edges. Wear gloves when performing any maintenance on the trimmer blade.

Follow the instructions below to replace the blade **11** or bring the trimmer to a DeWALT factory service center, a DeWALT authorized service center, or other qualified service personnel. Always use identical replacement parts.

1. Remove battery.
2. Using a 4 mm hex bit, remove the four cover screws **17**.
3. Pry the cover **18** off by placing a flathead screwdriver under the back of the cover and twisting.
4. Remove the thin wear plate **19**. Remove the top connection rod **20** from the eccentric cam **21**.
5. Using a 4 mm hex bit, remove the blade screws **22** and washers.
6. Lift the front of the blade **11** to disengage it from the bottom connection rod **23** and pull the blade out of the trimmer.

### Installing Blade

1. Install blade screws and washers **22** from the old blade into the hole in the new blade.
2. Line up the blade screws **22** on the new blade with their respective slots in the hedge trimmer head.
3. Mostly tighten the blade screws. Do not tighten fully. Slide the bottom blade **24** back and forth, and press down slightly until the blade catches the post **25** on the bottom connection rod **23**. Make sure the bottom connection rod is still in place.

4. Fully tighten the blade screws **22**.
5. Place the top connection rod **20** back onto the eccentric cam **21**. Ensure the post is faced down toward the top blade **26**.
6. Slide the top blade back and forth until the blade catches the post on the top connection rod.
7. Replace the wear plate **19** and cover **18** and fasten with the 4 cover screws **17**.

Fig. R

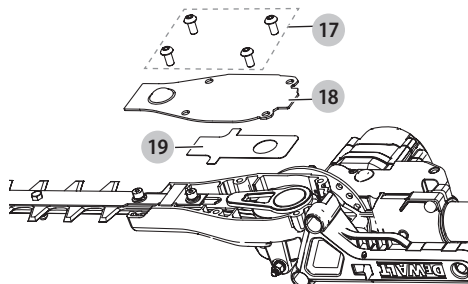


Fig. S

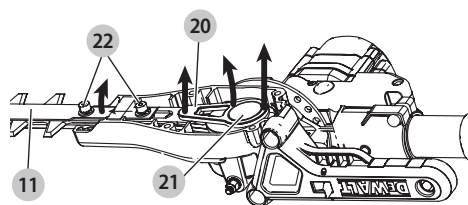
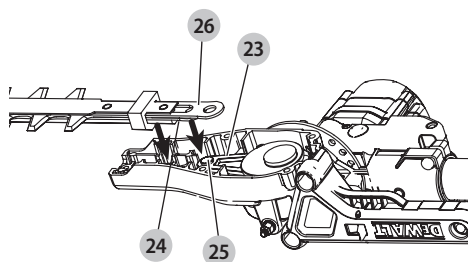


Fig. T

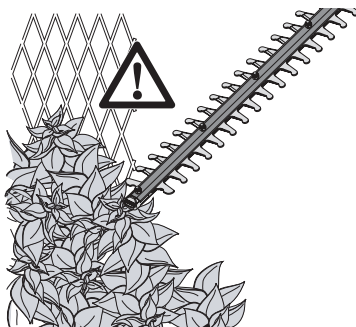


The cutting blades are made from high quality, hardened steel and with normal usage, they will not require resharping. However, if you accidentally hit a wire fence, stones, glass, or other hard objects as shown in **Figure U**, you may put a nick in the blade. There is no need to remove this nick as long as it does not interfere with the movement of the blade. If it does interfere, remove the battery and use a fine toothed file or sharpening stone to remove the nick. If you drop the trimmer, carefully inspect it for damage. If the blade is bent, housing cracked, handles broken or if you see any other condition that may affect the trimmer's operation contact your local DeWALT authorized service center for repairs before putting it back into use.

Fertilizers and other garden chemicals contain agents which greatly accelerate the corrosion of metals. Do not store the unit on or adjacent to fertilizers or chemicals.

With the battery removed, use only mild soap and a damp cloth to clean the unit. Never let any liquid get inside the unit; never immerse any part of the unit into a liquid. Prevent the blades from rusting by applying a film of light machine oil after cleaning.

Fig. U



### Blade Sharpening (Fig. V)

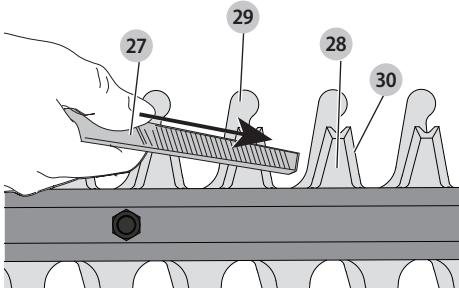
- KEEP BLADE SHARP FOR BEST PERFORMANCE. A DULL BLADE DOES NOT CUT CLEANLY.
- WHEN SHARPENING BLADE, ENSURE THAT BATTERY IS REMOVED.

#### REPLACE BENT OR DAMAGED BLADE IMMEDIATELY

It is recommended that sharpening of blades be performed by a DeWALT factory service center. However, blade edges may be sharpened by using a fine tooth file **27**.

1. Run trimmer until cutting blades **28** and guard teeth **29** are offset enough so the guard tooth cannot be touched by the file. DO NOT file the guard teeth.
2. Be sure the lock-off lever is engaged, the blade has stopped, and the battery has been removed before sharpening blade.
3. Wear proper eye protection and gloves, and be careful not to cut yourself.
4. Carefully file the cutting edges of the blade with a fine tooth file. File toward the cutting edge **30** at the original cutting angle (38 degrees from horizontal). File only the straight cutting edges **30** of the blades. Do not file where the cutting edge curves into the center of the blade.
5. Flip the trimmer over to sharpen the bottom blade.
6. Repeat steps to sharpen the opposite side of each blade.

Fig. V



## Cleaning

**WARNING:** Blow dirt and dust out of all air vents with clean, dry air at least once a week. To minimize the risk of eye injury, always wear ANSI Z87.1 approved eye protection when performing this.

**WARNING:** Never use solvents or other harsh chemicals for cleaning the non-metallic parts of the tool. These chemicals may weaken the plastic materials used in these parts. Use a cloth dampened only with water and mild soap. Never let any liquid get inside the tool; never immerse any part of the tool into a liquid.

## Accessories

**WARNING:** Since accessories, other than those offered by DeWALT, have not been tested with this product, use of such accessories with this tool could be hazardous. To reduce the risk of injury, only DeWALT recommended accessories should be used with this product.

Recommended accessories for use with your tool are available at extra cost from your local dealer or authorized service center. If you need assistance in locating any accessory, please contact DeWALT Industrial Tool Co., 701 East Joppa Road, Towson, MD 21286, call 1-800-4-DeWALT (1-800-433-9258) or visit our website: [www.dewalt.com](http://www.dewalt.com).

## Repairs

The charger and battery pack are not serviceable.

**WARNING:** To assure product SAFETY and RELIABILITY, repairs, maintenance and adjustment (including brush inspection and replacement, when applicable) should be performed by a DeWALT factory service center or a DeWALT authorized service center. Always use identical replacement parts.

## Register Online

Thank you for your purchase. Register your product now for:

- **WARRANTY SERVICE:** Registering your product will help you obtain more efficient warranty service in case there is a problem with your product.
- **CONFIRMATION OF OWNERSHIP:** In case of an insurance loss, such as fire, flood or theft, your registration of ownership will serve as your proof of purchase.

- **FOR YOUR SAFETY:** Registering your product will allow us to contact you in the unlikely event a safety notification is required under the Federal Consumer Safety Act.

Register online at [www.dewalt.com/register](http://www.dewalt.com/register).

## Three Year Limited Warranty

DeWALT will repair, without charge, any defects due to faulty materials or workmanship for three years from the date of purchase. This warranty does not cover part failure due to normal wear or tool abuse. For further detail of warranty coverage and warranty repair information, visit [www.dewalt.com](http://www.dewalt.com) or call 1-800-4-DeWALT (1-800-433-9258). This warranty does not apply to accessories or damage caused where repairs have been made or attempted by others. This warranty gives you specific legal rights and you may have other rights which vary in certain states or provinces.

In addition to the warranty, DeWALT tools are covered by our:

### 1 YEAR FREE SERVICE

DeWALT will maintain the tool and replace worn parts caused by normal use, for free, any time during the first year after purchase.

### 2 YEARS FREE SERVICE ON DEWALT BATTERY PACKS

DC9071, DC9091, DC9096, DC9182, DC9280, DC9360, DCB120, DCB127, DCB201, DCB203, DCB203BT, DCB207, DCB361

### 3 YEARS FREE SERVICE ON DEWALT BATTERY PACKS

DCB200, DCB204, DCB204BT, DCB205, DCB606

**NOTE:** Battery warranty voided if the battery pack is tampered with in any way. DeWALT is not responsible for any injury caused by tampering and may prosecute warranty fraud to the fullest extent permitted by law.

### 90 DAY MONEY BACK GUARANTEE

If you are not completely satisfied with the performance of your DeWALT Power Tool, Laser, or Nailer for any reason, you can return it within 90 days from the date of purchase with a receipt for a full refund – no questions asked.





**LATIN AMERICA:** This warranty does not apply to products sold in Latin America. For products sold in Latin America, see country specific warranty information contained in the packaging, call the local company or see website for warranty information.

**FREE WARNING LABEL REPLACEMENT:** If your warning labels become illegible or are missing, call 1-800-4-DeWALT (1-800-433-9258) for a free replacement.



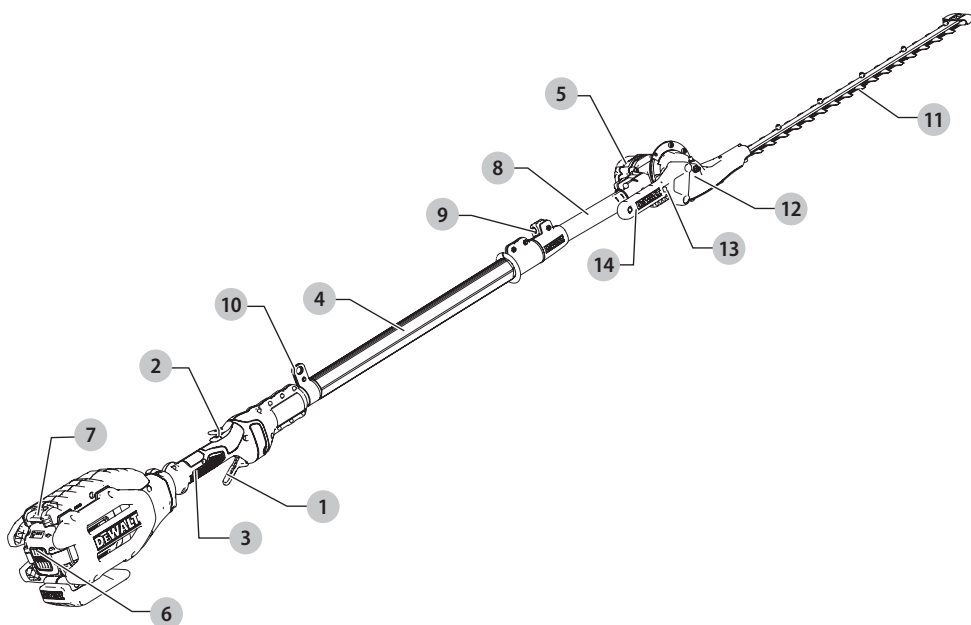
## Définitions : symboles et termes d'alarmes sécurité

Ces guides d'utilisation utilisent les symboles et termes d'alarmes sécurité suivants pour vous prévenir de situations dangereuses et de risques de dommages corporels ou matériels.


-  **DANGER** : indique une situation dangereuse imminente qui, si elle n'est pas évitée, **entraînera la mort ou des blessures graves**.
-  **AVERTISSEMENT** : indique une situation potentiellement dangereuse qui, si elle n'est pas évitée, **pourrait entraîner la mort ou des blessures graves**.
-  **ATTENTION** : indique une situation potentiellement dangereuse qui, si elle n'est pas évitée, **pourrait entraîner des blessures légères ou modérées**.
-  (Si utilisé sans aucun terme) Indique un message propre à la sécurité.

**AVIS** : indique une pratique ne posant **aucun risque de dommages corporels** mais qui par contre, si rien n'est fait pour l'éviter, **pourrait poser des risques de dommages matériels**.

Fig. A



- 1 Gâchette Marche/Arrêt
- 2 Levier de verrouillage
- 3 Poignée
- 4 Poignée auxiliaire
- 5 Carter du moteur
- 6 Bloc-piles
- 7 Bouton de libération du bloc-piles
- 8 Rallonge de perche du taille-haie
- 9 Levier de réglage de la rallonge de perche
- 10 Dispositif de fixation de la bandoulière
- 11 Organe de coupe
- 12 Tête de coupe pivotante
- 13 Bouton de verrouillage de la tête de coupe
- 14 Poignée de la tête de coupe

 **AVERTISSEMENT! lire tous les avertissements de sécurité et toutes les directives.** Le non-respect des avertissements et des directives pourrait se solder par un choc électrique, un incendie et/ou une blessure grave.

 **AVERTISSEMENT** : afin de réduire le risque de blessures, lire le mode d'emploi de l'outil.

Pour toute question ou remarque au sujet de cet outil ou de tout autre outil DeWALT, composez le numéro sans frais : 1-800-4-DeWALT (1-800-433-9258).

## AVERTISSEMENTS DE SÉCURITÉ GÉNÉRAUX POUR LES OUTILS ÉLECTRIQUES



**AVERTISSEMENT!** lire tous les avertissements de sécurité et toutes les directives. Le non-respect des avertissements et des directives pourrait se solder par un choc électrique, un incendie et/ou une blessure grave.

### CONSERVER TOUS LES AVERTISSEMENTS ET TOUTES LES DIRECTIVES POUR UN USAGE ULTÉRIEUR

Le terme « outil électrique » cité dans les avertissements se rapporte à votre outil électrique à alimentation sur secteur (avec fil) ou par piles (sans fil).

#### 1) Sécurité du lieu de travail

- a) **Tenir l'aire de travail propre et bien éclairée.**  
*Les lieux encombrés ou sombres sont propices aux accidents.*
- b) **Ne pas faire fonctionner d'outils électriques dans un milieu déflagrant, tel qu'en présence de liquides, de gaz ou de poussières inflammables.**  
*Les outils électriques produisent des étincelles qui pourraient enflammer la poussière ou les vapeurs.*
- c) **Éloigner les enfants et les personnes à proximité pendant l'utilisation d'un outil électrique.**  
*Une distraction pourrait en faire perdre la maîtrise à l'utilisateur.*

#### 2) Sécurité en matière d'électricité

- a) **Les fiches des outils électriques doivent correspondre à la prise. Ne jamais modifier la fiche d'aucune façon. Ne jamais utiliser de fiche d'adaptation avec un outil électrique mis à la terre.**  
*Le risque de choc électrique sera réduit par l'utilisation de fiches non modifiées correspondant à la prise.*
- b) **Éviter tout contact physique avec des surfaces mises à la terre comme des tuyaux, des radiateurs, des cuisinières et des réfrigérateurs.**  
*Le risque de choc électrique est plus élevé si votre corps est mis à la terre.*
- c) **Ne pas exposer les outils électriques à la pluie ou à l'humidité.**  
*La pénétration de l'eau dans un outil électrique augmente le risque de choc électrique.*
- d) **Ne pas utiliser le cordon de façon abusive. Ne jamais utiliser le cordon pour transporter, tirer ou débrancher un outil électrique. Tenir le cordon éloigné de la chaleur, de l'huile, des bords tranchants et des pièces mobiles.**  
*Les cordons endommagés ou enchevêtrés augmentent les risques de choc électrique.*
- e) **Pour l'utilisation d'un outil électrique à l'extérieur, se servir d'une rallonge convenant à cette application.**  
*L'utilisation d'une rallonge conçue pour l'extérieur réduira les risques de choc électrique.*

- f) **S'il est impossible d'éviter l'utilisation d'un outil électrique dans un endroit humide, brancher l'outil dans une prise ou sur un circuit d'alimentation dotés d'un disjoncteur de fuite à la terre (GFCI).**  
*L'utilisation de ce type de disjoncteur réduit les risques de choc électrique.*

#### 3) Sécurité personnelle

- a) **Être vigilant, surveiller le travail effectué et faire preuve de jugement lorsqu'un outil électrique est utilisé. Ne pas utiliser d'outil électrique en cas de fatigue ou sous l'influence de drogues, d'alcool ou de médicaments.**  
*Un simple moment d'inattention en utilisant un outil électrique peut entraîner des blessures corporelles graves.*
- b) **Utiliser des équipements de protection individuelle. Toujours porter une protection oculaire.**  
*L'utilisation d'équipements de protection comme un masque antipoussière, des chaussures antidérapantes, un casque de sécurité ou des protecteurs auditifs lorsque la situation le requiert réduira les risques de blessures corporelles.*
- c) **Empêcher les démarrages intempestifs. S'assurer que l'interrupteur se trouve à la position d'arrêt avant de relier l'outil à une source d'alimentation et/ou d'insérer un bloc-piles, de ramasser ou de transporter l'outil.**  
*Transporter un outil électrique alors que le doigt repose sur l'interrupteur ou brancher un outil électrique dont l'interrupteur est à la position de marche risque de provoquer un accident.*
- d) **Retirer toute clé de réglage ou clé avant de démarrer l'outil.**  
*Une clé ou une clé de réglage attachée à une partie pivotante de l'outil électrique peut provoquer des blessures corporelles.*
- e) **Ne pas trop tendre les bras. Conserver son équilibre en tout temps.**  
*Cela permet de mieux maîtriser l'outil électrique dans les situations imprévues.*
- f) **S'habiller de manière appropriée. Ne pas porter de vêtements amples ni de bijoux. Garder les cheveux, les vêtements et les gants à l'écart des pièces mobiles.**  
*Les vêtements amples, les bijoux ou les cheveux longs risquent de rester coincés dans les pièces mobiles.*
- g) **Si des composants sont fournis pour le raccordement de dispositifs de dépoussiérage et de ramassage, s'assurer que ceux-ci sont bien raccordés et utilisés.**  
*L'utilisation d'un dispositif de dépoussiérage peut réduire les dangers engendrés par les poussières.*

#### 4) Utilisation et entretien d'un outil électrique

- a) **Ne pas forcer un outil électrique. Utiliser l'outil électrique approprié à l'application.**  
*L'outil électrique approprié effectuera un meilleur travail, de façon plus sûre et à la vitesse pour laquelle il a été conçu.*

- b) **Ne pas utiliser un outil électrique dont l'interrupteur est défectueux.** Tout outil électrique dont l'interrupteur est défectueux est dangereux et doit être réparé.
- c) **Débrancher la fiche de la source d'alimentation et/ou du bloc-piles de l'outil électrique avant de faire tout réglage ou changement d'accessoire ou avant de ranger l'outil.** Ces mesures préventives réduisent les risques de démarrage accidentel de l'outil électrique.
- d) **Ranger les outils électriques hors de la portée des enfants et ne permettre à aucune personne n'étant pas familière avec un outil électrique ou son mode d'emploi d'utiliser cet outil.** Les outils électriques deviennent dangereux entre les mains d'utilisateurs inexpérimentés.
- e) **Entretien des outils électriques. Vérifier si les pièces mobiles sont mal alignées ou coincées, si des pièces sont brisées ou présentent toute autre condition susceptible de nuire au bon fonctionnement de l'outil électrique. En cas de dommage, faire réparer l'outil électrique avant toute nouvelle utilisation.** Beaucoup d'accidents sont causés par des outils électriques mal entretenus.
- f) **S'assurer que les outils de coupe sont aiguisés et propres.** Les outils de coupe bien entretenus et affûtés sont moins susceptibles de se coincer et sont plus faciles à maîtriser.
- g) **Utiliser l'outil électrique, les accessoires, les forets, etc. conformément aux présentes directives en tenant compte des conditions de travail et du travail à effectuer.** L'utilisation d'un outil électrique pour toute opération autre que celle pour laquelle il a été conçu est dangereuse.

## 5) Utilisation et entretien du bloc-piles

- a) **Ne recharger l'outil qu'au moyen du chargeur précisé par le fabricant.** L'utilisation d'un chargeur qui convient à un type de bloc-piles risque de provoquer un incendie s'il est utilisé avec un autre type de bloc-piles.
- b) **Utiliser les outils électriques uniquement avec les blocs-piles conçus à cet effet.** L'utilisation de tout autre bloc-piles risque de causer des blessures ou un incendie.
- c) **Lorsque le bloc-piles n'est pas utilisé, le tenir éloigné des objets métalliques, notamment des trombones, de la monnaie, des clés, des clous, des vis ou autres petits objets métalliques qui peuvent établir une connexion entre les deux bornes.** Le court-circuit des bornes du bloc-piles risque de provoquer des brûlures ou un incendie.
- d) **En cas d'utilisation abusive, le liquide peut gicler hors du bloc-piles; éviter tout contact avec ce liquide. Si un contact accidentel se produit, laver à grande eau. Si le liquide entre en contact avec les yeux, obtenir également des soins médicaux.** Le liquide qui gicle hors du bloc-piles peut provoquer des irritations ou des brûlures.

## 6) Réparation

- a) **Faire réparer l'outil électrique par un réparateur professionnel en n'utilisant que des pièces de rechange identiques.** Cela permettra de maintenir une utilisation sécuritaire de l'outil électrique.

## CONSIGNES DE SÉCURITÉ PROPRES AUX TAILLE-HAIES



**DANGER : maintenir les mains à l'écart de l'organe de coupe.** Tout contact avec

l'organe de coupe pose des risques de dommages corporels graves.

- **Maintenir l'ensemble du corps à l'écart de l'organe de coupe. Ne pas retirer le matériau découpé ou le tenir à la main pendant la coupe alors que l'organe de coupe est en mouvement. S'assurer que l'interrupteur est bien en position d'arrêt avant de débloquer un matériau coincé. L'organe de coupe continue de tourner après l'arrêt de l'outil.** Tout moment d'inattention pendant l'utilisation du taille-haie pose des risques de dommages corporels graves.
- **Transporter le taille-haie par sa poignée une fois que l'organe de coupe de coupe aura cessé de tourner.** Pour transporter ou entreposer le taille-haie, insérer systématiquement le manchon de protection sur l'organe de coupe. Manipuler le taille-haie de façon adéquate réduira les risques de dommages corporels causés par l'organe de coupe.
- **Tenir l'outil électrique uniquement par ses surfaces de prise isolées, car l'organe de coupe pourrait entrer en contact avec des fils cachés.** Tout contact de l'organe de coupe avec un fil sous tension mettra les parties métalliques exposées de l'outil sous tension et pourra électrocuter l'utilisateur.
- **Utiliser systématiquement le taille-haie à deux mains. Le fait de l'utiliser à une main pourra causer la perte de contrôle de l'outil et poser des risques de dommages corporels graves.**
- **Vérifier que la haie ne comporte aucun objet étranger, comme du grillage.**

## DIRECTIVES DE SÉCURITÉ PROPRES AUX TAILLE-HAIES TÉLESCOPIQUES

- **Ne pas utiliser le taille-haie télescopique par mauvais temps, particulièrement lorsqu'il y a un risque d'orage.** Cela permettra de réduire les risques d'être touché par la foudre.
- **Pour réduire tout risque d'électrocution, ne pas utiliser l'outil à proximité de lignes électriques.** Tout contact ou utilisation à proximité de lignes électriques pose des risques de dommages corporels graves et d'électrocution pouvant entraîner la mort.
- **Utiliser systématiquement les deux mains lors de l'utilisation du taille-haie télescopique.** Maintenir le taille-haie télescopique à deux mains pour éviter d'en perdre le contrôle.
- **Porter systématiquement un casque de protection pendant l'utilisation du taille-haie télescopique au-dessus de la tête.** La chute de débris pose des risques de dommages corporels graves.

## FRANÇAIS

- **Porter un casque de sécurité conforme à la norme ANSI Z89.1 (CAN/CSA Z94. 1).**



**ATTENTION :** ne pas l'exposer à la pluie.

## CONSIGNES DE SÉCURITÉ IMPORTANTES



**AVERTISSEMENT :** lire et comprendre toutes les directives. Le non-respect des directives suivantes pose des risques de décharges électriques, d'incendie et/ou de dommages corporels graves.

### CONSERVER CES DIRECTIVES

## AVANT D'UTILISER LE TAILLE-HAIE TÉLESCOPIQUE



**ATTENTION :** l'appareil n'a pas été conçu pour protéger l'individu contre les décharges électriques en cas de contact avec des lignes électriques aériennes. Consulter la réglementation locale en vigueur relative aux distances sécuritaires quant aux lignes électriques et s'assurer que l'on pourra travailler en toute sécurité avant d'utiliser le taille-haie télescopique.

- Pour votre sécurité, lire et comprendre toute instruction avant toute utilisation du taille-haie télescopique. Suivre toutes les directives de sécurité. Tout manquement aux directives de sécurité suivantes pose des risques de dommages corporels graves.
- Travailler prudemment. Faire preuve de bon sens. Ne pas utiliser le taille-haie télescopique en cas de fatigue.
- Le taille-haie télescopique ne doit être utilisé que par des adultes expérimentés. Ne jamais permettre son utilisation par des enfants.
- Ne pas utiliser le taille-haie télescopique pour tout travail autre que celui pour lequel il a été conçu.
- Ne permettre à aucun enfant ou individu non expérimenté d'utiliser cet outil.
- Porter les dispositifs de protection suivants pendant l'utilisation du taille-haie télescopique :
  - gants épais;
  - chaussures robustes;
  - protection oculaire, lunette ou masque de protection portant le label d'homologation ANSI Z87.1;
  - masque ou masque antipoussières (en présence de poussières);
- Ne pas porter des vêtements amples, des bijoux ou tout autre objet similaire qui pourraient se prendre dans les organes de coupe en mouvement ou dans les pièces du taille-haie télescopique.
- Attacher les cheveux au-dessus des épaules pour qu'ils ne se prennent pas dans les pièces mobiles.

## PENDANT L'UTILISATION DU TAILLE-HAIE TÉLESCOPIQUE

- Rester vigilant. Faire preuve de bon sens pendant l'utilisation de l'appareil.
- Maintenir l'aire de travail propre. Les lieux encombrés sont propices aux accidents.
- Maintenir les enfants, les animaux et tout autre individu à une distance sécuritaire du taille-haie télescopique. Seul

l'utilisateur du taille-haie télescopique devrait se trouver sur l'aire de travail.

- Maintenir le taille-haie télescopique solidement, une main sur la poignée auxiliaire et l'autre sur la poignée principale.
- Maintenir le doigt loin de la gâchette tant que l'on n'est pas prêt à travailler.
- Avant de démarrer le taille-haie télescopique, s'assurer que l'organe de coupe ne touche aucune surface.
- Maintenir toute partie du corps éloignée de l'organe de coupe pendant le fonctionnement du taille-haie télescopique.
- Retirer le bloc-piles du taille-haie télescopique
  - avant de le transporter d'un lieu à un autre
  - et le maintenir fermement en équilibre
  - avec son organe de coupe vers l'arrière
- Ne pas utiliser l'appareil en cas d'éclairage insuffisant.
- Pendant l'utilisation, se reposer périodiquement et changer la position de travail pour réduire la fatigue.
- Maintenir son équilibre et les pieds solidement ancrés au sol. Ne pas effectuer de travaux hors de portée. Il y a risques de perdre l'équilibre et risques d'exposition à des surfaces acérées.
- Ne pas, en aucune circonstance, utiliser des pièces ou accessoires avec cet appareil n'ayant pas été fournis avec l'appareil ou reconnus comme appropriés pour être utilisés avec cet appareil dans le guide d'utilisation.

## NE PAS UTILISER LE TAILLE-HAIE TÉLESCOPIQUE

- Sous l'influence de la drogue, l'alcool ou les médicaments;
- Sous la pluie ou sur des lieux humides ou détrempez;
- En présence de liquides ou de gaz hautement inflammables;
- Si le taille-haie télescopique est endommagé, mal réglé ou pas complètement ou solidement assemblé;
- Si l'interrupteur du taille-haie télescopique est défectueux. L'organe de coupe doit s'arrêter lorsqu'on relâche la gâchette. Faire remplacer tout interrupteur défectueux par un centre de service autorisé. Se reporter à la section **Réparations**.
- Lorsqu'on est pressé;
- Dans un arbre ou sur une échelle;
- Sur un promontoire, un seau ou une plate-forme;
- En cas de vents puissants ou d'orage.

## RÈGLES DE SÉCURITÉ – GÉNÉRALITÉS



**AVERTISSEMENT :** risques de chocs électriques. Pour éviter tout risque d'électrocution, ne pas utiliser à moins de 3 m (10 pi) de lignes électriques aériennes. Consulter la réglementation locale en vigueur relative aux distances sécuritaires quant aux lignes électriques et s'assurer que l'on pourra travailler en toute sécurité avant d'utiliser le taille-haie télescopique. Tout manquement à cette règle pose des risques de dommages corporels graves.

- Maintenir les poignées propres et sèches, exemptes d'huile.
- S'assurer de l'arrêt complet de l'organe de coupe avant de poser l'outil.

**! DANGER : RISQUES DE COUPURES.**

Maintenir les mains à l'écart de l'organe de coupe. Maintenir les deux mains sur les poignées lorsque la taille-haie télescopique est en marche.

- **NE PAS RETIRER** un matériau découpé ou le tenir à la main pendant la coupe alors que l'organe de coupe est en mouvement. Retirer le bloc-piles avant de retirer des matériaux coincés dans l'organe de coupe. Ne pas attraper ou tenir la taille-haie télescopique par ses organes de coupe exposés ou ses bords de coupe.

**! ATTENTION :** l'organe de coupe continue de tourner après l'arrêt de l'outil.

- **NE PAS FORCER LE TAILLE-HAIE TÉLESCOPIQUE** - Il fera un meilleur travail tout en posant moins de risques de dommages corporels à la vitesse pour laquelle il a été conçu.
- **DÉCONNECTER LE BLOC-PILES** du taille-haie télescopique après utilisation ou avant tout entretien ou maintenance.
- **RANGER LE TAILLE-HAIE TÉLESCOPIQUE DANS UN ENDROIT CLOS** – Après utilisation, le taille-haie télescopique doit être entreposé à l'intérieur, dans un endroit sec, en hauteur ou verrouillé, hors de la portée des enfants.
- **MAINTENIR SOIGNEUSEMENT LE TAILLE-HAIE TÉLESCOPIQUE** - Maintenir les organes de coupe aérés et nets pour optimiser les performances et réduire les risques de dommages corporels. Maintenir les poignées propres et sèches, exemptes d'huile ou de graisse.
- **VÉRIFIER L'ÉTAT DES PIÈCES** - Avant toute nouvelle utilisation du taille-haie télescopique, tout dispositif de protection, ou autre pièce, endommagé doit être vérifié soigneusement pour déterminer s'il fonctionnera correctement et remplira la fonction pour laquelle il a été conçu. Vérifier les pièces mobiles afin de s'assurer qu'elles sont bien alignées et qu'il n'y a pas de risques de grippage; vérifier également les pièces pour s'assurer qu'il n'y a ni bris ni aucune autre condition susceptible de nuire à leur bon fonctionnement. Tout dispositif de protection, ou autre pièce, endommagé doit être réparé correctement ou remplacé par un centre de réparation agréé sauf indication contraire dans le présent guide.

**MAINTENANCE**

- **L'outil doit être entretenu ou réparé exclusivement par du personnel qualifié.** Toute maintenance ou tout entretien effectué par une personne non qualifiée pourra poser des risques de dommage corporels. Se reporter à la section **Réparations**.
- **Lors de la maintenance de cet outil, utiliser systématiquement des pièces de rechange d'origine. Suivre les directives de la section Entretien du présent guide.** L'utilisation de pièces non recommandées ou la non-observation des directives d'entretien posera des risques de chocs électriques ou de dommages corporels.

**CONSIGNES DE SÉCURITÉ PARTICULIÈRES**

- **Tenir l'outil par les surfaces isolées prévues à cet effet pendant toute utilisation où l'organe de coupe pourrait entrer en contact avec des fils électriques cachés.** Tout contact avec un fil sous tension met les parties métalliques exposées de l'outil sous tension et électrocute l'utilisateur.

**Consigne de sécurité supplémentaire**

**! AVERTISSEMENT :** porter **SYSTEMATIQUEMENT** des lunettes de protection. Les lunettes courantes NE sont PAS des lunettes de protection. Utiliser aussi un masque antipoussières si la découpe doit en produire beaucoup. **PORTER SYSTÉMATIQUEMENT UN ÉQUIPEMENT DE SÉCURITÉ HOMOLOGUÉ :**

- Protection oculaire ANSI Z87.1 (CAN/CSA Z94.3) ;
- Protection auditive ANSI S12.6 (S3.19) ;
- Protection des voies respiratoires NIOSH/OSHA/MSHA.

**! AVERTISSEMENT :** les scies, meules, ponceuses, perceuses ou autres outils de construction peuvent produire des poussières contenant des produits chimiques reconnus par l'État californien pour causer cancers, malformations congénitales ou être nocifs au système reproducteur. Parmi ces produits chimiques, on retrouve :

- Le plomb dans les peintures à base de plomb ;
- La silice cristallisée dans les briques et le ciment, ou autres produits de maçonnerie ; et
- L'arsenic et le chrome dans le bois ayant subi un traitement chimique.

Le risque associé à de telles expositions varie selon la fréquence à laquelle on effectue ces travaux. Pour réduire toute exposition à ces produits : travailler dans un endroit bien aéré, en utilisant du matériel de sécurité homologué, tel un masque antipoussières spécialement conçu pour filtrer les particules microscopiques.

- **Limiter toute exposition prolongée avec les poussières provenant du ponçage, sciage, meulage, perçage ou toute autre activité de construction. Porter des vêtements de protection et nettoyer à l'eau savonneuse les parties du corps exposées.** Le fait de laisser la poussière pénétrer dans la bouche, les yeux ou la peau peut favoriser l'absorption de produits chimiques dangereux.

**! AVERTISSEMENT :** cet outil peut produire et/ou répandre de la poussière susceptible de causer des dommages sérieux et permanents au système respiratoire. Utiliser systématiquement un appareil de protection des voies respiratoires homologué par le NIOSH ou l'OSHA. Diriger les particules dans le sens opposé au visage et au corps.















**! AVERTISSEMENT :** pendant l'utilisation, porter systématiquement une protection auditive individuelle adéquate homologuée ANSI S12.6 (S3.19). Sous certaines conditions et suivant la durée d'utilisation, le bruit émanant de ce produit pourrait contribuer à une perte de l'acuité auditive.

**! ATTENTION :** après utilisation, ranger l'outil sur son côté, sur une surface stable, là où il ne pourra ni faire trébucher ni faire chuter quelqu'un. Certains outils équipés d'un large bloc-piles peuvent tenir à la verticale sur celui-ci, mais manquent alors de stabilité.

## FRANÇAIS

- **Prendre des précautions à proximité des événements, car ils cachent des pièces mobiles.** Vêtements amples, bijoux ou cheveux longs risquent de rester coincés dans ces pièces mobiles.

L'étiquette apposée sur votre outil peut inclure les symboles suivants. Les symboles et leur définition sont indiqués ci-après :

V .....	volts		or AC.....	courant alternatif
Hz .....	hertz		or AC/DC.....	courant alternatif ou continu
min .....	minutes		.....	fabrication classe II (double isolation)
 or DC.....	courant continu			
	.....	fabrication classe I (mis à la terre)		
.../min.....	par minute			
BPM.....	battements par minute			
IPM.....	impacts par minute			
RPM.....	revolutions per minute			
sfpm .....	pieds linéaires par minute (plpm)			
SPM (FPM) .....	fréquence par minute			
A .....	ampères			
W .....	watts			
		$n_0$ .....	vitesse à vide	
		n .....	vitesse nominale	
		.....	borne de terre	
		.....	symbole d'avertissement	
		.....	radiation visible	
		.....	protection respiratoire	
		.....	protection oculaire	
		.....	protection auditive	
		.....	lire toute la documentation	

## BLOCS-PILES ET CHARGEURS

Le bloc-piles n'est pas totalement chargé d'usine. Avant d'utiliser le bloc-piles et le chargeur, lire les consignes de sécurité ci-après puis suivre la procédure de chargement indiquée. Pour commander un bloc-piles de recharge, s'assurer d'en inclure le numéro de catalogue et la tension.

Cet outil fonctionne avec un chargeur DeWALT. S'assurer de bien lire toutes les consignes de sécurité avant toute utilisation du chargeur. Consulter le tableau en fin de manuel pour connaître les compatibilités entre chargeurs et blocs-piles.

### LIRE TOUTES LES CONSIGNES

## Consignes importantes de sécurité les blocs-piles

- **AVERTISSEMENT :** Lire toutes les instructions et toutes les consignes de sécurité propres au bloc-piles, au chargeur et à l'outil électrique. Tout manquement aux avertissements et instructions pose des risques de décharges électriques, d'incendie et/ou de blessures graves.


- **Ne pas recharger ou utiliser un bloc-piles en milieu déflagrant, en présence, par exemple, de poussières, gaz ou liquides inflammables.** Le fait d'insérer ou retirer un bloc-piles de son chargeur pourrait causer l'inflammation de poussières ou d'émanations.
- **NE JAMAIS forcer l'insertion d'un bloc-piles dans un chargeur. NE modifier un bloc-piles d'AUCUNE façon pour le faire rentrer dans un chargeur incompatible, car il pourrait se briser et causer des dommages corporels graves.** Consulter le tableau en dernière page


de ce manuel pour connaître les compatibilités entre chargeurs et blocs-piles.

- Recharger les blocs-piles exclusivement dans des chargeurs DeWALT.
- **NE PAS** élabousser le bloc-piles ou l'immerger dans l'eau ou dans tout autre liquide.
- **Ne pas entreposer ou utiliser l'appareil et le bloc-piles en présence de températures ambiantes pouvant excéder 40 °C (104 °F) (comme dans des hangars ou des bâtiments métalliques l'été).** Pour préserver leur durée de vie, entreposer les blocs-piles dans un endroit frais et sec.


**REMARQUE :** ne pas mettre un bloc-piles dans un outil dont la gâchette est verrouillée en position de marche. Ne jamais bloquer l'interrupteur en position de MARCHÉ.

- **Ne pas incinérer le bloc-piles même s'il est sévèrement endommagé ou complètement usagé, car il pourrait exploser et causer un incendie.** Pendant l'incinération des blocs-piles au lithium-ion, des vapeurs et matières toxiques sont dégagées.
- **En cas de contact du liquide de la pile avec la peau, rincer immédiatement au savon doux et à l'eau.** En cas de contact oculaire, rincer l'œil ouvert à l'eau claire une quinzaine de minutes ou jusqu'à ce que l'irritation cesse. Si des soins médicaux s'avèrent nécessaires, noter que l'électrolyte de la pile est composé d'un mélange de carbonates organiques liquides et de sels de lithium.
- **Le contenu des cellules d'une pile ouverte peut causer une irritation respiratoire.** En cas d'inhalation, exposer l'individu à l'air libre. Si les symptômes persistent, consulter un médecin.

 **AVERTISSEMENT :** risques de brûlure. Le liquide de la pile peut s'enflammer s'il est exposé à des étincelles ou à une flamme.

 **AVERTISSEMENT :** risques d'incendie. Ne jamais tenter d'ouvrir le bloc-piles pour quelque raison que ce soit. Si le boîtier du bloc-piles est fissuré ou endommagé, ne pas l'insérer dans un chargeur. Ne pas écraser, laisser tomber, ou endommager les blocs-piles. Ne pas utiliser un bloc-piles ou un chargeur qui a reçu un choc violent, ou si l'appareil est tombé, a été écrasé ou endommagé de quelque façon que ce soit (p. ex. percé par un clou, frappé d'un coup de marteau, piétiné). Les blocs-piles endommagés doivent être renvoyés à un centre de réparation pour y être recyclés.

## Transport

 **AVERTISSEMENT :** risques d'incendie. Au moment de ranger ou transporter le bloc-piles, veiller à protéger ses bornes à découvert de tout objet métallique. Par exemple, éviter de placer le bloc-piles dans un tablier, une poche, une boîte à outils ou un tiroir, etc. contenant des objets tels que clous, vis, clés, etc. Le fait de transporter des blocs-piles comporte des risques d'incendie, car les bornes des piles pourraient entrer, par inadvertance, en contact avec des objets conducteurs, tels

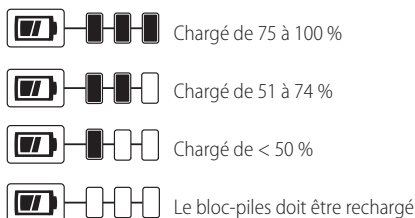
**que : clés, pièces de monnaie, outils ou autres.**

*La réglementation sur les produits dangereux (Hazardous Material Regulations) du département américain des transports interdit, en fait, le transport des blocs-piles dans les commerces ou dans les avions dans les bagages de cabine, À MOINS qu'ils ne soient correctement protégés de tout court-circuit. Aussi lors du transport individuel de blocs-piles, s'assurer que leurs bornes sont bien protégées et isolées de tout matériau pouvant entrer en contact avec elles et provoquer un court-circuit.*

**Témoin de Charge du Bloc-Piles (Fig. B)**

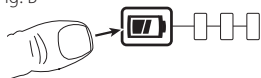
Certains blocs-piles DeWALT possèdent un témoin de charge qui consiste en trois voyants Del verts indiquant le niveau de charge du bloc-piles.

Le témoin de charge indique approximativement le niveau de charge restant dans le bloc-piles en fonction des voyants suivants :



Pour activer le témoin de charge, maintenez appuyé le bouton du témoin de charge. Une combinaison des trois voyants Del verts s'allumera indiquant le niveau de charge. Lorsque le niveau de charge du bloc-pile atteint la limite minimale d'utilisation, le témoin de charge reste éteint et le bloc-piles doit être rechargé.

Fig. B



**REMARQUE :** le témoin de charge ne fait qu'indiquer le niveau de charge du bloc-piles. Il ne donne aucune indication quant au fonctionnement de l'outil. Son propre fonctionnement pourra aussi varier en fonction des composants produit, de la température et de l'application d'utilisation.

Pour plus d'informations quant au témoin de charge du bloc-piles, veuillez appeler le 1-800-4-DEWALT (1-800-433-9258) ou vous rendre sur notre site [www.dewalt.com](http://www.dewalt.com).

**Le sceau SRPRC®**

Le sceau SRPRC® (Société de recyclage des piles rechargeables du Canada) apposé sur une pile au nickel-cadmium, à hydrure métallique de nickel ou au lithium-ion (ou un bloc-piles) indique que les coûts de recyclage de ces derniers en fin d'utilisation ont déjà été réglés par DeWALT. Dans certaines régions, la mise au rebut ou aux ordures municipales des piles au nickel-cadmium, à l'hydrure métallique de nickel ou au lithium-ion, est illégale ;



le programme de l'Appel à Recycler® constitue donc une solution pratique et écologique.

Appel à Recycler Canada, Inc., en collaboration avec DeWALT et d'autres utilisateurs de piles, a mis sur pied de programme aux États-Unis et au Canada pour faciliter la collecte des piles au nickel-cadmium, à l'hydrure métallique de nickel ou au lithium-ion usagées. Aidez-nous à protéger l'environnement et à conserver nos ressources naturelles en renvoyant les piles au nickel-cadmium, à l'hydrure métallique de nickel ou au lithium-ion usagées à un centre de réparation autorisé DeWALT ou chez votre détaillant afin qu'elles y soient recyclées. On peut en outre se renseigner auprès d'un centre de recyclage local pour connaître d'autres sites les acceptant.

SRPRC® est une marque déposée de l'Appel à Recycler Canada, Inc.

**Directives de sécurité importantes propres à tous les chargeurs de piles**

**AVERTISSEMENT :** Lire toutes les instructions et toutes les consignes de sécurité propres au bloc-piles, au chargeur et à l'outil électrique. Tout manquement aux avertissements et instructions pose des risques de décharges électriques, d'incendie et/ou de blessures graves.

- **NE PAS tenter de charger de bloc-piles avec des chargeurs autres que ceux décrits dans ce manuel.** Le chargeur et son bloc-piles ont été conçus tout spécialement pour fonctionner ensemble.
- **Ces chargeurs n'ont pas été conçus pour une utilisation autre que recharger les bloc-piles rechargeables DeWALT.** Toute autre utilisation comporte des risques d'incendie, de chocs électriques ou d'électrocution.
- **Protéger le chargeur de la pluie ou de la neige.**
- **Tirer sur la fiche plutôt que sur le cordon pour débrancher le chargeur.** Cela permet de réduire les risques d'endommager la fiche ou le cordon d'alimentation.
- **S'assurer que le cordon est protégé de manière à ce que personne ne marche ni ne trébuche dessus, ou à ce qu'il ne soit ni endommagé ni soumis à aucune tension.**
- **N'utiliser une rallonge qu'en cas de nécessité absolue.** L'utilisation d'une rallonge inadéquate comporte des risques d'incendie, de chocs électriques ou d'électrocution.
- **Pour utiliser un chargeur à l'extérieur, le placer dans un endroit sec et utiliser une rallonge conçue pour l'extérieur.** L'utilisation d'une rallonge conçue pour l'extérieur réduit les risques de chocs électriques.
- **Pour la sécurité de l'utilisateur, utiliser une rallonge de calibre adéquat (AWG, American Wire Gauge [calibrage américain normalisé des fils électriques]).** Plus le calibre est petit, et plus sa capacité est grande. Un calibre 16, par exemple, a une capacité supérieure à un calibre 18. L'usage d'une rallonge de calibre insuffisant causera une chute de tension qui entraînera perte de





une température appropriée. Le chargeur ensuite se remettra automatiquement en mode de chargement. Cette caractéristique assure aux blocs-piles une durée de vie maximale.

Un bloc-piles froid se rechargera moins vite qu'un bloc-piles chaud. Le bloc-piles se rechargera à ce rythme plus lent tout au cours du cycle de charge et ne retournera pas à sa vitesse maximale de charge même s'il venait à se réchauffer.

Le chargeur DCB118 est équipé d'un ventilateur interne destiné à refroidir le bloc-piles. Le ventilateur se mettra automatiquement en marche chaque fois que le bloc-piles aura besoin de se refroidir.

N'utilisez jamais le chargeur si le ventilateur ne fonctionne pas correctement ou si ses fentes d'aération sont bloquées. Protégez systématiquement l'intérieur du chargeur de tout objet étranger.

### Système de protection électronique

Les appareils au Li-Ion sont équipés d'un système électronique de protection pour protéger les blocs-piles de toute surcharge, surchauffe ou fuite importante.

L'appareil s'arrêtera automatiquement dès que le système électronique de protection sera activé. Si c'était le cas, placez le bloc-piles au lithium-ion sur son chargeur jusqu'à ce qu'il soit complètement rechargé.

## Instructions d'entretien du chargeur



**AVERTISSEMENT** : risques de chocs électriques.

Débrancher le chargeur de la prise de courant alternatif avant tout entretien. Éliminer toute saleté ou graisse de la surface externe du chargeur à l'aide d'un chiffon ou d'une brosse non métallique douce. N'utiliser ni eau ni aucun nettoyant liquide.

## Remarques importantes concernant le chargement

1. Pour augmenter la durée de vie du bloc-piles et optimiser son rendement, le recharger à une température ambiante de 18 ° à 24 °C (65 °F à 75 °F). NE PAS recharger le bloc-piles à une température inférieure à + 4,5 °C (+ 40 °F) ou supérieure à + 40 °C (+ 104 °F). C'est important pour prévenir tout dommage sérieux au bloc-piles.
2. Le chargeur et son bloc-piles peuvent devenir chauds au toucher pendant la charge. C'est normal et ne représente en aucun cas une défaillance du produit. Pour faciliter le refroidissement du bloc-piles après utilisation, évitez de laisser le chargeur ou le bloc-piles dans un local où la température ambiante est élevée comme dans un hangar métallique ou une remorque non isolée.
3. Si le bloc-piles ne se recharge pas correctement :
  - a. Vérifier le bon fonctionnement de la prise en y branchant une lampe ou tout autre appareil électrique.
  - b. Vérifier que la prise n'est pas contrôlée par un interrupteur qui coupe le courant lorsqu'on éteint les lumières.

- c. Déplacer le chargeur et le bloc-piles dans un local où la température ambiante se trouve entre environ 18 ° et 24 °C (65 °F et 75 °F).
  - d. Si le problème persiste, amener l'outil, le bloc-piles et son chargeur dans un centre de réparation local.
4. Recharger le bloc-piles lorsqu'il ne produit plus assez de puissance pour effectuer un travail qu'il faisait facilement auparavant. NE PAS CONTINUER à l'utiliser dans ces conditions. Suivre la procédure de charge. Si nécessaire, il est aussi possible de recharger un bloc-piles partiellement déchargé sans effet nuisible sur le bloc-piles.
  5. Les corps étrangers conducteurs tels que (mais pas limité à) poussières de rectification, débris métalliques, laine d'acier, feuilles d'aluminium, ou toute accumulation de particules métalliques doivent être maintenus à distance des orifices du chargeur. Débrancher systématiquement le chargeur lorsque le bloc-piles n'y est pas inséré. Débrancher systématiquement le chargeur avant tout entretien.
  6. Ne pas congeler ou immerger le chargeur dans l'eau ou tout autre liquide.

## Recommandations de stockage

1. Le lieu idéal de rangement est un lieu frais et sec, à l'abri de toute lumière solaire directe et de toute température excessive.
2. Pour un stockage prolongé, il est recommandé d'entreposer le bloc-piles pleinement chargé dans un lieu frais et sec, hors du chargeur pour optimiser les résultats.

**REMARQUE** : les blocs-piles ne devraient pas être entreposés complètement déchargés. Il sera nécessaire de recharger le bloc-piles avant réutilisation.

## CONSERVER CES CONSIGNES POUR UTILISATION ULTÉRIEURE

### DESCRIPTION (FIG. A)



**AVERTISSEMENT** : ne jamais modifier l'outil électrique ni aucun de ses composants, car il y a risques de dommages corporels ou matériels.

Reportez-vous en Figure A au début de ce manuel pour obtenir la liste complète des composants.

### USAGE PRÉVU

La taille-haie télescopique a été conçue pour l'aménagement paysager professionnel.

**NE PAS** les utiliser en milieu ambiant humide ou en présence de liquides ou de gaz inflammables.

Ce taille-haie télescopique est un outil électrique de professionnels. **NE PAS** le laisser à la portée des enfants. Une supervision est nécessaire auprès de tout utilisateur non expérimenté.

## ASSEMBLAGE ET AJUSTEMENTS



**AVERTISSEMENT** : pour réduire le risque de blessures graves, éteindre l'outil et retirer le bloc-piles avant d'effectuer tout réglage et d'enlever

**ou d'installer tout accessoire.** Un démarrage accidentel peut provoquer des blessures.

## Installation et réglage de la bandoulière

Le taille-haie télescopique est muni d'une bandoulière réglable.

1. Verrouillez la fermeture de la bandoulière **15** sur le dispositif de fixation de la bandoulière **10** situé sur l'appareil, juste à l'avant de la gâchette marche/arrêt, comme illustré en **Figure D**. Réglez la bandoulière pour l'adapter à votre épaule.

fig. D

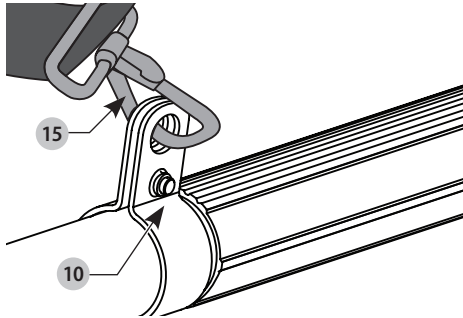


Fig. E

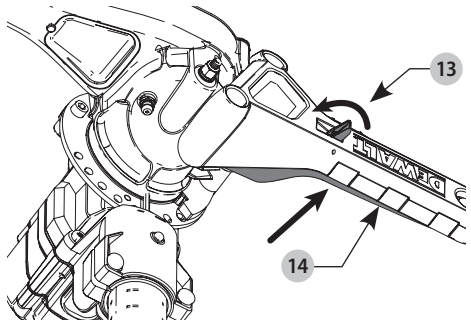
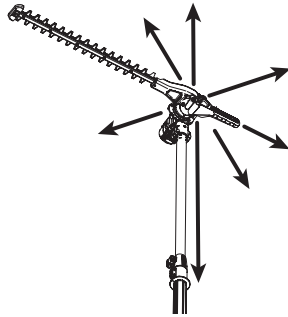


Fig. F



## Faire pivoter la tête de coupe (Fig. E, F, K)

La tête de coupe peut pivoter à 105 degrés et être verrouillée sur 8 positions différentes dans cette plage.

Pour éviter d'être pincé, n'attrapez pas l'organe de coupe. Portez des gants pour maintenir l'appareil comme illustré en **Figure K**.

**AVERTISSEMENT :** avant de connecter le bloc-piles à l'appareil, s'assurer que la tête de coupe est verrouillée.

### Pour faire pivoter la tête de coupe

1. Avec une main maintenant fermement la poignée de la perche, utilisez l'autre main pour appuyer sur le bouton de verrouillage **13** et appuyez sur la poignée de la tête de coupe **14** pour faire pivoter la tête de coupe, comme illustré en **Figure E**.
2. Verrouillez la tête de coupe sur l'une des huit positions d'utilisation comme illustré en **Figure F**. Pour verrouiller la tête de coupe en place, relâchez votre prise sur la poignée de la tête de coupe **14**. Vérifiez que la tête de coupe est bien verrouillée en place en essayant de déplacer le carter du moteur. Si elle n'est pas verrouillée, faites-la pivoter sur la position la plus proche de verrouillage.

## Réglage de la longueur de perche (Fig. G, H)

**AVERTISSEMENT :** vérifier systématiquement que le levier de réglage de la rallonge de perche est complètement verrouillé et que la rallonge de perche est fixe avant utilisation ou transport de l'outil. Ne pas verrouiller le levier de réglage de la rallonge de perche pourrait faire que la tête de l'outil bouge accidentellement et pose des risques. Vérifier périodiquement le levier de réglage de la rallonge pour s'assurer qu'il est soigneusement verrouillé.

1. Déverrouillez le levier de réglage de la rallonge de perche **9**, comme illustré en **Figure G**.
2. Avec une main agrippant fermement la poignée auxiliaire de la perche **4**, tirez la rallonge de perche **8** de l'autre main, comme illustré en **Figure H**. Cela exposera la rallonge de perche.

**REMARQUE :** l'outil peut fonctionner à n'importe quelle longueur de rallonge de perche.

3. Une fois la longueur de rallonge désirée atteinte, verrouillez le levier de réglage de la rallonge de perche **9** pour verrouiller la rallonge de perche en place. Assurez-vous que la rallonge de perche ne bougera pas.

Fig. G

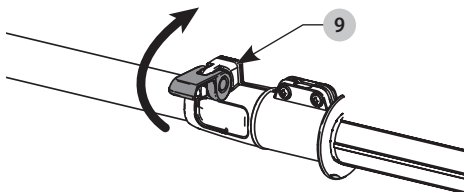
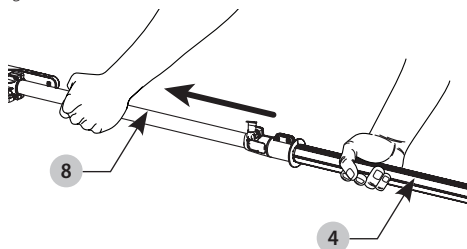


Fig. H



## UTILISATION

**!** **AVERTISSEMENT** : pour réduire le risque de blessures graves, éteindre l'outil et retirer le bloc-piles avant d'effectuer tout réglage et d'enlever ou d'installer tout accessoire. Un démarrage accidentel peut provoquer des blessures.

## Installation et retrait du bloc-piles (Fig. A, I, J)

**REMARQUE** : pour des résultats optimaux, s'assurer que le bloc-piles est complètement chargé.

**!** **AVERTISSEMENT** : avant de retirer ou d'installer un bloc-piles, s'assurer que le levier de déverrouillage n'est pas activé pour éviter l'activation de la gâchette.

**Installation du bloc-piles** : poussez à fond le bloc-piles **6** dans son logement, comme illustré en Figure I, jusqu'à ce qu'un clic se fasse entendre.

Assurez-vous que le bloc-piles est bien calé et complètement verrouillé en place.

**Retrait du bloc-piles** : appuyez sur le bouton de libération du bloc-piles **7** sur le bloc-piles puis retirez le bloc-piles de l'outil, comme illustré en Figure J.

Fig. I

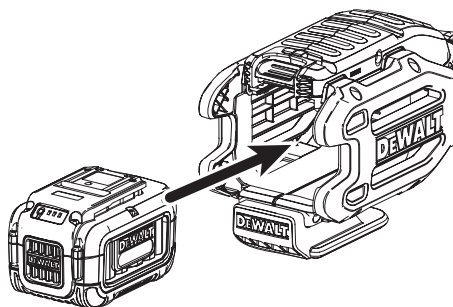
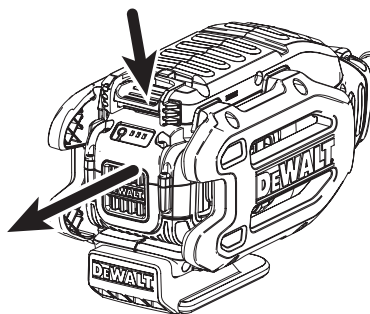


Fig. J



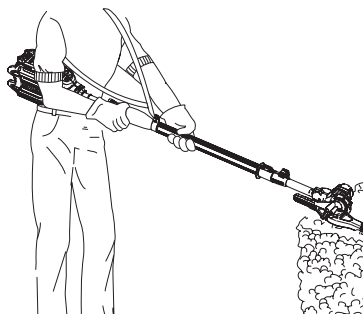
## Position correcte des mains (Fig. A, K)

**!** **AVERTISSEMENT** : pour réduire tout risque de dommages corporels graves, adopter **SYSTÉMATIQUEMENT** la position des mains illustrée.

**!** **AVERTISSEMENT** : pour réduire tout risque de dommages corporels graves, maintenir **SYSTÉMATIQUEMENT** l'outil fermement pour anticiper toute réaction soudaine.

La position correcte des mains requiert une main sur la poignée principale **3**, et l'autre sur la poignée auxiliaire **4**.

Fig. K




## Mise en marche et arrêt du taille-haie télescopique (Fig. A)

Assurez-vous que la tête de coupe est verrouillée sur l'une des huit positions d'utilisation. Reportez-vous à la section **Faire pivoter la tête de coupe**.

## FRANÇAIS


Pour mettre l'appareil en marche, appuyez sur le levier de verrouillage ② puis sur la gâchette Marche/Arrêt ①.

Pour arrêter l'appareil, relâchez la gâchette Marche/Arrêt et le levier de verrouillage.

 **AVERTISSEMENT** : ne jamais tenter de verrouiller la gâchette en position de marche.

**REMARQUE** : lorsque la tête de coupe est verrouillée en position de stockage, l'outil ne se mettra pas en marche.

### Avant d'utiliser le taille-haie télescopique

 **AVERTISSEMENT** : l'appareil n'a pas été conçu pour protéger l'individu contre les décharges électriques en cas de contact avec des lignes électriques aériennes. Consulter la réglementation locale en vigueur relative aux distances sécuritaires quant aux lignes électriques et s'assurer que l'on pourra travailler en toute sécurité avant d'utiliser le taille-haie télescopique.

- Pour votre sécurité, lire et comprendre toute instruction avant toute utilisation du taille-haie télescopique. Suivre toutes les directives de sécurité. Tout manquement aux directives de sécurité suivantes pose des risques de dommages corporels graves.
- Travailler prudemment. Faire preuve de bon sens. Ne pas utiliser le taille-haie télescopique en cas de fatigue.
- Le taille-haie télescopique ne doit être utilisé que par des adultes expérimentés. Ne jamais permettre son utilisation par des enfants.
- Utiliser l'appareil exclusivement pour le travail pour lequel il a été conçu.
- Ne permettre à aucun enfant ou individu non expérimenté d'utiliser cet outil.
- Utiliser systématiquement un casque de sécurité homologué ANSI/CSA lorsqu'on utilise le taille-haie télescopique pour couper au-dessus de la tête. La chute de débris pose des risques de dommages corporels graves.
- Porter les dispositifs de protection suivants pendant l'utilisation du taille-haie télescopique :
  - casque de protection portant le label d'homologation ANSI Z89.1;
  - gants épais;
  - chaussures robustes;
  - protection oculaire, lunette ou masque de protection portant le label d'homologation ANSI Z87.1;
  - masque ou masque antipoussières (en présence de poussières);
- Ne pas porter des vêtements amples, des bijoux ou tout autre objet similaire qui pourraient se prendre dans les organes de coupe en mouvement ou dans les pièces du taille-haie télescopique.
- Attacher les cheveux au-dessus des épaules pour qu'ils ne se prennent pas dans les pièces mobiles.

### Pendant l'utilisation du taille-haie télescopique

- Rester vigilant. Faire preuve de bon sens pendant l'utilisation de l'appareil.
- Maintenir l'aire de travail propre. Les lieux encombrés sont propices aux accidents.
- Maintenir les enfants, les animaux et tout autre individu à une distance sécuritaire de l'outil. Seul l'utilisateur de l'appareil devrait se trouver sur l'aire de travail.
- Maintenir l'outil solidement, une main sur la poignée de gâchette et l'autre sur la poignée de la perche.
- Maintenir le doigt loin de la gâchette tant que l'on n'est pas prêt à travailler.
- Avant de démarrer l'outil, s'assurer que l'organe de coupe ne touche aucune surface.
- Maintenir toute partie du corps éloignée de l'organe de coupe pendant le fonctionnement du taille-haie télescopique.
- Retirer le bloc-piles du taille-haie télescopique
  - avant de le transporter d'un lieu à un autre
  - et le maintenir fermement en équilibre
  - avec son organe de coupe vers l'arrière
- Ne pas utiliser l'appareil en cas d'éclairage insuffisant.
- Pendant l'utilisation, se reposer périodiquement et changer la position de travail pour réduire la fatigue.
- Maintenir son équilibre et les pieds solidement ancrés au sol. Ne pas effectuer de travaux hors de portée. Il y a des risques de perdre l'équilibre et risques d'exposition à des surfaces acérées.
- Ne pas, en aucune circonstance, utiliser des pièces ou accessoires avec cet appareil n'ayant pas été fournis avec l'appareil ou reconnus comme appropriés pour être utilisés avec cet appareil dans le guide d'utilisation.

### Ne pas utiliser le taille-haie télescopique

- Sous l'influence de la drogue, l'alcool ou les médicaments;
- Sous la pluie ou sur des lieux humides ou détrempés;
- En présence de liquides ou de gaz hautement inflammables;
- Si l'outil est endommagé, mal réglé ou pas complètement ou solidement assemblé;
- Si l'interrupteur de l'outil est défectueux. L'organe de coupe doit s'arrêter lorsqu'on relâche la gâchette. Faire remplacer tout interrupteur défectueux par un centre de réparation agréé. Se reporter à la section **Réparations**.
- Lorsqu'on est pressé;
- Dans un arbre ou sur une échelle;
- Sur un promontoire, un seuil ou une plate-forme;
- En cas de vents puissants ou d'orage.

### Instructions de taille (Fig. L, M, N, O, P)

 **DANGER : MAINTENIR LES MAINS À L'ÉCART DE L'ORGANE DE COUPE.**

**AVERTISSEMENT : pour se protéger de tout dommage corporel, observer les recommandations suivantes :**

- LIRE LE MANUEL DE L'UTILISATEUR AVANT TOUTE UTILISATION. CONSERVER LE GUIDE D'UTILISATION.
- Vérifier avant chaque utilisation que la haie ne comporte aucun objet étranger, comme des fils de fer ou du grillage.
- MAINTENIR LES MAINS SUR LES POIGNÉES. NE PAS TRAVAILLER HORS DE PORTÉE.
- NE PAS UTILISER EN MILIEU HUMIDE.

**ATTENTION : L'ORGANE DE COUPE CONTINUE DE TOURNER APRÈS L'ARRÊT DE L'OUTIL.**

**POSITIONS DE TRAVAIL (Fig. L, M)** – Maintenir les pieds bien ancrés au sol et son équilibre et ne pas travailler hors de portée. Porter une protection oculaire et des chaussures antidérapantes pendant la taille. Maintenir l'appareil fermement à deux mains puis le mettre en marche. Tenir systématiquement la taille-haie comme illustré en **Figure K**, une main sur la poignée de l'interrupteur **3** et l'autre sur la poignée auxiliaire **4**. Ne jamais maintenir l'outil par sa tête de coupe **12**.

Fig. L

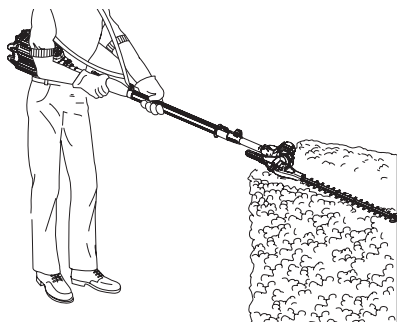
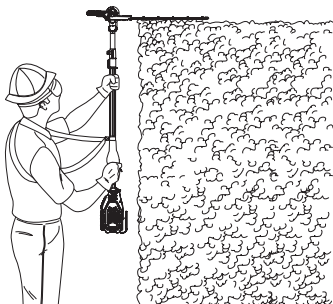
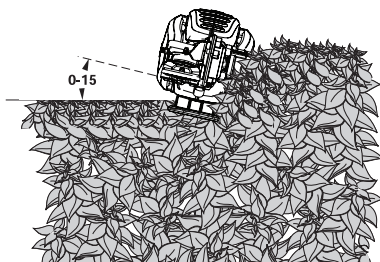


Fig. M



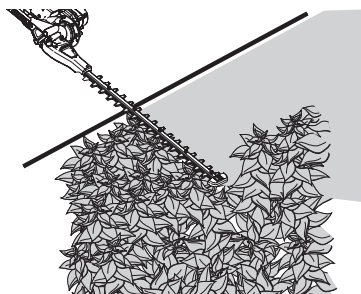
**ÉMONDAGE (Fig. N)** – La méthode la plus efficace est de passer les dents de l'organe de coupe au travers des nouvelles pousses en larges mouvements de balayage. Incliner légèrement l'organe de coupe dans la direction du mouvement donne les meilleurs résultats de coupe.

Fig. N



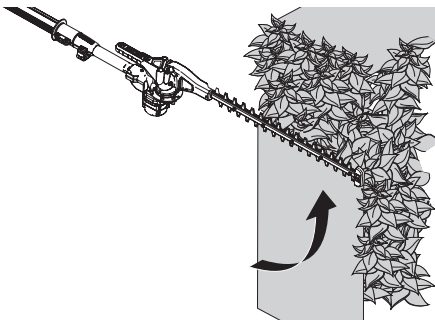
**BORDS RECTILIGNES (Fig. O)** – Pour obtenir des bords rectilignes, un cordeau pourra être tendu le long de la haie pour servir de guide.

Fig. O



**TAILLE LATÉRALE (Fig. P)** – Orienter le taille-haie comme illustré et tailler du bas vers le haut.

Fig. P



## MAINTENANCE

**AVERTISSEMENT :** pour réduire le risque de blessures graves, éteindre l'outil et retirer le bloc-piles avant d'effectuer tout réglage et d'enlever ou d'installer tout accessoire. Un démarrage accidentel peut provoquer des blessures.

**AVERTISSEMENT :** retirer le bloc-piles avant tout entretien ou nettoyage ou avant de retirer des matériaux du taille-haie.

Votre outil DeWALT a été conçu pour fonctionner longtemps avec un minimum d'entretien.

Le fonctionnement continu et satisfaisant de l'outil dépend d'une maintenance adéquate et d'un entretien régulier.

## Lubrification (Fig. A, Q)

### Lames

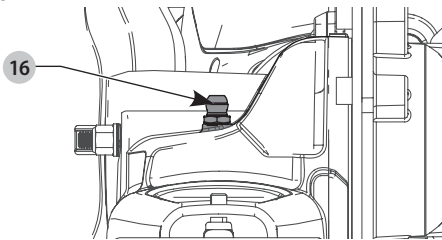
1. Après utilisation, nettoyez soigneusement les lames avec un solvant de résine.
2. Après le nettoyage, appliquez une couche légère de lubrifiant sur la lame à nu.
3. Mettez la taille-haie à la verticale, l'organe de coupe vers le sol, et laissez-le tourner quelques secondes pour répandre pleinement le lubrifiant.

### Carter d'engrenage

1. À l'aide d'un pistolet graisseur, appliquez une graisse à base de lithium de bonne qualité par le raccord de graissage **16** sur le carter d'engrenage.

**REMARQUE :** appliquer à nouveau de la graisse toutes les 40 heures ou plus fréquemment lors d'un usage intensif.

Fig. Q



## Changement de lame (Fig. R, S, T, V)

**⚠ AVERTISSEMENT :** bords acérés. Porter des gants pour effectuer tout entretien sur l'organe de coupe de la taille-haie.

Suivez les instructions ci-après pour changer l'organe de coupe **11**, ou amener la taille-haie chez un centre de réparation d'usine DeWALT ou un centre de réparation agréé DeWALT, ou chez tout autre personnel d'entretien qualifié. Utilisez systématiquement des pièces de rechange d'origine.

1. Retirez le bloc-piles.
2. À l'aide d'un embout hex de 4 mm, retirez les quatre vis du capot **17**.
3. Retirez le capot **18** en insérant un tournevis à tête plate sous l'arrière du capot puis en tournant.
4. Retirez la fine plaque d'usure **19**. Retirez la bielle supérieure **20** de la came excentrique **21**.
5. À l'aide d'un embout hex de 4 mm, retirez les vis de lame **22** et les rondelles.
6. Soulevez l'avant de la lame **11** pour la sortir de la bielle inférieure **23** puis sortez la lame du taille-haie.

### Installation de la lame

1. Installez les vis et rondelles de lame **22** de l'ancienne lame dans les trous de la nouvelle lame.
2. Alignez les vis de lame **22** de la nouvelle lame dans leurs orifices respectifs de la tête du taille-haie.
3. Resserrez les vis de lame, mais pas complètement. Poussez la lame inférieure **24** d'avant en arrière et appuyez légèrement jusqu'à ce que la lame attrape le

tenon **25** sur la bielle inférieure **23**. Assurez-vous que la bielle inférieure est toujours bien en place.

4. Resserrez pleinement les vis de lame **22**.
5. Remplacez la bielle supérieure **20** sur la came excentrique **21**. Assurez-vous que le tenon est bien orienté vers la lame supérieure **26**.
6. Poussez la lame supérieure d'avant en arrière jusqu'à ce que la lame attrape le tenon sur la bielle supérieure.
7. Réinsérez la plaque d'usure **19** et le capot **18** puis resserrez les 4 vis du capot **17**.

Fig. R

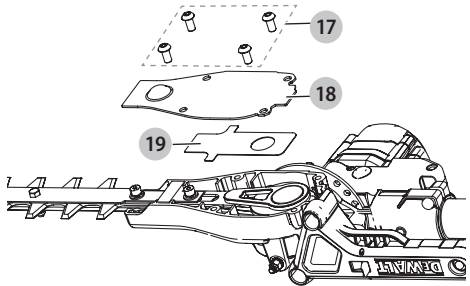


Fig. S

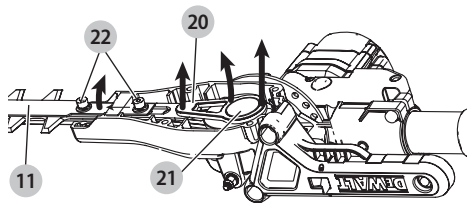
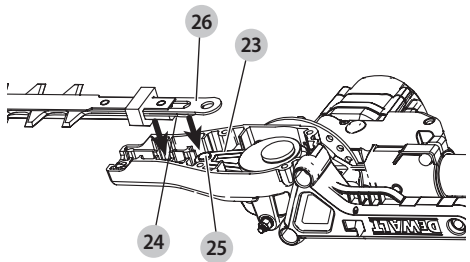


Fig. T

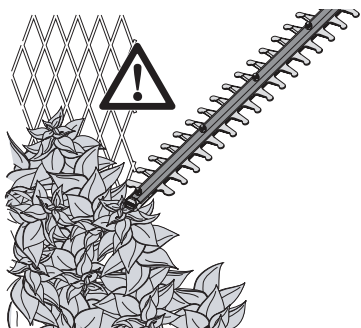


L'organe de coupe est fait d'un acier trempé de qualité supérieure et lors d'un usage normal, il ne devrait pas avoir besoin d'être aiguisé. Cependant, si l'on heurte un grillage, des pierres, du verre ou tout autre objet dur, comme illustré en **Figure U**, on pourra ébrécher l'organe de coupe. Il ne sera pas nécessaire d'éliminer l'ébréchure tant que cela n'interfère pas avec le mouvement de l'organe de coupe. Si cela devenait le cas, retirez le bloc-piles et utilisez une lime à dents fines ou une pierre à aiguiser pour la retirer. Vérifiez soigneusement l'état du taille-haie en cas de chute. Si l'organe de coupe est voilé, le boîtier fendu, les poignées

cassées ou si vous décelez toute autre condition pouvant affecter l'utilisation de la taille-haie, contactez votre centre de réparation agréé DeWALT pour le faire réparer avant toute nouvelle utilisation.

Les fertilisants et autres produits chimiques de jardinage contiennent des agents accélérant grandement la corrosion des métaux. N'entreposez pas l'outil sur ou à proximité d'engrais ou de produits chimiques.

Alors que le bloc-piles est retiré, nettoyez l'outil seulement avec un savon doux et un chiffon humide. Protégez l'appareil de toute pénétration de liquide. N'immergez aucune partie de l'appareil dans un liquide. Protégez l'organe de coupe de la rouille en y appliquant un film léger d'huile de machine après nettoyage.  
fig. U



## Affûtage de la lame (Fig. V)

- MAINTENIR LA LAME BIEN AIGUISÉE POUR OPTIMISER LES PERFORMANCES. UNE LAME ÉMOUSÉE NE COUPERA PAS PROPREMENT.
- AVANT L'AIGUISAGE DE LA LAME, S'ASSURER QUE LE BLOC-PILES A ÉTÉ RETIRÉ.

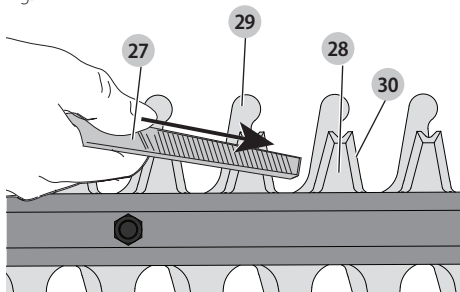
### CHANGER IMMÉDIATEMENT TOUTE LAME VOILÉE OU ENDOMMAGÉE

Il est recommandé de faire affûter l'organe de coupe auprès d'un centre de réparation d'usine DeWALT. Cependant, les bords de l'organe de coupe peuvent être affûtés à l'aide d'une lime à dents fines 27.

1. Faites tourner la taille-haie jusqu'à ce que l'organe de coupe 28 et le protège-dents 29 soient assez décalés l'un de l'autre pour que la lime n'entre pas en contact avec le protège-dents. NE limez PAS le protège-dents.
2. Assurez-vous que le levier de verrouillage est activé, que l'organe de coupe est à l'arrêt complet et que le bloc-piles a été retiré avant d'affûter les lames.
3. Portez une protection oculaire et des gants adéquats et faites attention à ne pas vous couper.
4. Aiguissez soigneusement les bords de coupe de la lame avec une lime à fine denture. Limez vers le bord de coupe 30 à l'angle original de coupe (38 degrés de l'horizontale). Limez seulement les bords de coupe droits 30 de l'organe de coupe. Ne limez pas la partie arrondie des bords de coupe au centre de la lame.
5. Inversez la taille-haie pour affûter la lame inférieure.

6. Répétez ces étapes pour le côté opposé de chaque lame.

Fig. V



## Nettoyage

**AVERTISSEMENT :** enlever les saletés et la poussière hors des événements au moyen d'air comprimé propre et sec, au moins une fois par semaine. Pour minimiser le risque de blessure aux yeux, toujours porter une protection oculaire conforme à la norme ANSI Z87.1 lors du nettoyage.

**AVERTISSEMENT :** ne jamais utiliser de solvants ni d'autres produits chimiques puissants pour nettoyer les pièces non métalliques de l'outil. Ces produits chimiques peuvent affaiblir les matériaux de plastique utilisés dans ces pièces. Utiliser un chiffon humecté uniquement d'eau et de savon doux. Ne jamais laisser de liquide pénétrer dans l'outil et n'immerger aucune partie de l'outil dans un liquide.

## Accessoires

**AVERTISSEMENT :** puisque les accessoires autres que ceux offerts par DeWALT n'ont pas été testés avec ce produit, leur utilisation pourrait s'avérer dangereuse. Pour réduire le risque de blessures, utiliser exclusivement les accessoires DeWALT recommandés avec le présent produit.

Les accessoires recommandés pour cet outil sont vendus séparément au centre de service de votre région. Pour obtenir de l'aide concernant l'achat d'un accessoire, communiquer avec DeWALT Industrial Tool Co., 701 East Joppa Road, Towson, MD 21286 aux États-Unis; composer le 1 800 433-9258 (1 800 4-DeWALT) ou visiter notre site Web : [www.dewalt.com](http://www.dewalt.com).

## Réparations

Le chargeur et le bloc-piles ne sont pas réparables.

**AVERTISSEMENT :** pour assurer la SÉCURITÉ et la FIABILITÉ du produit, les réparations, l'entretien et les réglages doivent être réalisés (cela comprend l'inspection et le remplacement du balai, le cas échéant) par un centre de réparation en usine DeWALT ou un centre de réparation agréé DeWALT. Toujours utiliser des pièces de rechange identiques.

## Registre en ligne

Merci pour votre achat. Enregistrez dès maintenant votre produit:

## FRANÇAIS

- **RÉPARATIONS SOUS GARANTIE:** cette carte remplie vous permettra de vous prévaloir du service de réparations sous garantie de façon plus efficace dans le cas d'un problème avec le produit.
- **CONFIRMATION DE PROPRIÉTÉ:** en cas de perte provoquée par un incendie, une inondation ou un vol, cette preuve de propriété vous servira de preuve auprès de votre compagnie d'assurances.
- **SÉCURITÉ:** l'enregistrement de votre produit vous permettra de communiquer avec vous dans l'éventualité peu probable de l'envoi d'un avis de sécurité régi par la loi fédérale américaine de la protection des consommateurs.

Registre en ligne à [www.dewalt.com/register](http://www.dewalt.com/register).

## Garantie limitée de trois ans

DeWALT réparera, sans frais, tout produit défectueux causé par un défaut de matériel ou de fabrication pour une période de trois ans à compter de la date d'achat. La présente garantie ne couvre pas les pièces dont la défectuosité a été causée par une usure normale ou l'usage abusif de l'outil. Pour obtenir de plus amples renseignements sur les pièces ou les réparations couvertes par la présente garantie, visiter le site [www.dewalt.com](http://www.dewalt.com) ou composer le 1 800 433-9258 (1 800 4-DeWALT). Cette garantie ne s'applique pas aux accessoires et ne vise pas les dommages causés par des réparations effectuées par un tiers. Cette garantie confère des droits légaux particuliers à l'acheteur, mais celui-ci pourrait aussi bénéficier d'autres droits variant d'un état ou d'une province à l'autre.

En plus de la présente garantie, les outils DeWALT sont couverts par notre :

### CONTRAT D'ENTRETIEN GRATUIT D'UN AN

DeWALT entretiendra l'outil et remplacera les pièces usées au cours d'une utilisation normale et ce, gratuitement, pendant une période d'un an à compter de la date d'achat.

### CONTRAT D'ENTRETIEN GRATUIT DE DEUX ANS SUR LES BLOC-PILES DeWALT

DC9071, DC9091, DC9096, DC9182, DC9280, DC9360, DCB120, DCB127, DCB201, DCB203, DCB203BT, DCB207, DCB361

### CONTRAT D'ENTRETIEN GRATUIT DE TROIS ANS SUR LES BLOC-PILES DeWALT

DCB200, DCB204, DCB204BT, DCB205, DCB606

**REMARQUE :** La garantie de ce produit sera annulée si le bloc-piles a été altéré de quelque façon que ce soit. DeWALT ne peut être tenu responsable de tout dommage corporel causé par l'altération du produit et pourra poursuivre toute fraude en matière de garantie dans toute l'étendue permise par la loi.

### GARANTIE DE REMBOURSEMENT DE 90 JOURS

Si l'acheteur n'est pas entièrement satisfait, pour quelque raison que ce soit, du rendement de l'outil électrique, du laser ou de la cloueuse DeWALT, celui-ci peut le retourner, accompagné d'un reçu, dans les 90 jours à compter de la date d'achat pour obtenir un remboursement intégral, sans aucun problème.

**AMÉRIQUE LATINE :** cette garantie ne s'applique aux produits vendus en Amérique latine. Pour ceux-ci, veuillez consulter les informations relatives à la garantie spécifique présente dans l'emballage, appeler l'entreprise locale ou consulter le site Web pour les informations relatives à cette garantie.

### REMPLACEMENT GRATUIT DES ÉTIQUETTES

**D'AVERTISSEMENT :** si les étiquettes d'avertissement deviennent illisibles ou sont manquantes, composer le 1 800 433-9258 (1 800 4-DeWALT) pour en obtenir le remplacement gratuit.



## Definiciones: Símbolos y palabras de alerta de seguridad

Este manual de instrucciones utiliza los siguientes símbolos y palabras de alerta de seguridad para alertarle de situaciones peligrosas y del riesgo de lesiones corporales o daños materiales.

**!** **PELIGRO:** Indica una situación de peligro inminente que, si no se evita, provocará **la muerte o lesiones graves**.

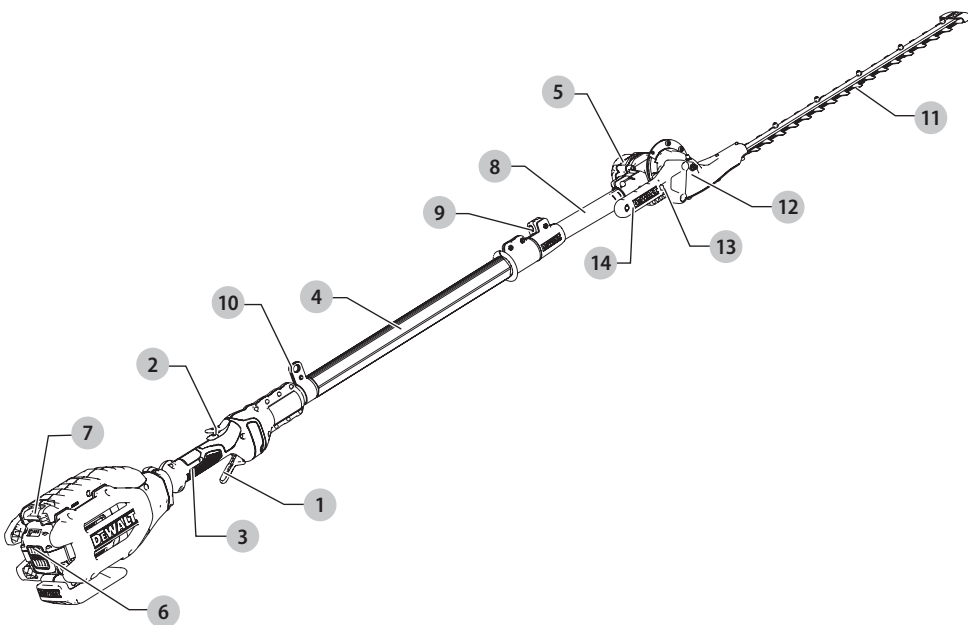
**!** **ADVERTENCIA:** Indica una situación de peligro potencial que, si no se evita, **podría provocar la muerte o lesiones graves**.

**!** **ATENCIÓN:** Indica una situación de peligro potencial que, si no se evita, **posiblemente provocaría lesiones leves o moderadas**.

**!** (Utilizado sin palabras) indica un mensaje de seguridad relacionado.

**AVISO:** Se refiere a una práctica **no relacionada a lesiones corporales** que de no evitarse **puede resultar en daños a la propiedad**.

Fig. A



- 1 Gatillo de encendido/apagado
- 2 Palanca de desbloqueo
- 3 Mango
- 4 Mango auxiliar
- 5 Caja protectora del motor
- 6 Batería
- 7 Botón de liberación de la batería
- 8 Pértiga telescópica del cortasetos
- 9 Palanca de ajuste de la extensión de la pértiga
- 10 Soporte de correa
- 11 Hoja del cortasetos
- 12 Cabezal direccional del cortasetos
- 13 Botón de desbloqueo del cabezal del cortasetos
- 14 Mango del cabezal del cortasetos

**!** **¡ADVERTENCIA!** Lea todas las advertencias de seguridad e instrucciones. El incumplimiento de las advertencias e instrucciones puede provocar descargas eléctricas, incendios o lesiones graves.

**!** **ADVERTENCIA:** Para reducir el riesgo de lesiones, lea el manual de instrucciones.

Si tiene alguna duda o algún comentario sobre ésta u otra herramienta DeWALT, llámenos al número gratuito: 1-800-4-DeWALT (1-800-433-9258).

## ADVERTENCIAS GENERALES DE SEGURIDAD PARA HERRAMIENTAS ELÉCTRICAS



**¡ADVERTENCIA!** Lea todas las advertencias de seguridad e instrucciones. El incumplimiento de las advertencias e instrucciones puede provocar descargas eléctricas, incendios o lesiones graves.

### CONSERVE TODAS LAS ADVERTENCIAS E INSTRUCCIONES PARA FUTURAS CONSULTAS

El término "herramienta eléctrica" incluido en las advertencias hace referencia a las herramientas eléctricas operadas con corriente (con cable eléctrico) o a las herramientas eléctricas operadas con baterías (inalámbricas).

#### 1) Seguridad en el Área de Trabajo

- a) **Mantenga el área de trabajo limpia y bien iluminada.** Las áreas abarrotadas y oscuras propician accidentes.
- b) **No opere las herramientas eléctricas en atmósferas explosivas, como ambientes donde haya polvo, gases o líquidos inflamables.** Las herramientas eléctricas originan chispas que pueden encender el polvo o los vapores.
- c) **Mantenga alejados a los niños y a los espectadores de la herramienta eléctrica en funcionamiento.** Las distracciones pueden provocar la pérdida de control.

#### 2) Seguridad Eléctrica

- a) **Los enchufes de la herramienta eléctrica deben adaptarse al tomacorriente. Nunca modifique el enchufe de ninguna manera. No utilice ningún enchufe adaptador con herramientas eléctricas con conexión a tierra.** Los enchufes no modificados y que se adaptan a los tomacorrientes reducirán el riesgo de descarga eléctrica.
- b) **Evite el contacto corporal con superficies con descargas a tierra como, por ejemplo, tuberías, radiadores, cocinas eléctricas y refrigeradores.** Existe mayor riesgo de descarga eléctrica si su cuerpo está puesto a tierra.
- c) **No exponga las herramientas eléctricas a la lluvia o a condiciones de humedad.** Si entra agua a una herramienta eléctrica, aumentará el riesgo de descarga eléctrica.
- d) **No maltrate el cable. Nunca utilice el cable para transportar, tirar o desenchufar la herramienta eléctrica. Mantenga el cable alejado del calor, el aceite, los bordes filosos y las piezas móviles.** Los cables dañados o enredados aumentan el riesgo de descarga eléctrica.
- e) **Al operar una herramienta eléctrica en el exterior, utilice un cable prolongador adecuado para tal uso.** Utilice un cable adecuado para uso en exteriores a fin de reducir el riesgo de descarga eléctrica.
- f) **Si el uso de una herramienta eléctrica en un lugar húmedo es imposible de evitar, utilice**

**un suministro protegido con un interruptor de circuito por falla a tierra (GFCI).** El uso de un GFCI reduce el riesgo de descargas eléctricas.

#### 3) Seguridad Personal

- a) **Permanezca alerta, controle lo que está haciendo y utilice el sentido común cuando emplee una herramienta eléctrica. No utilice una herramienta eléctrica si está cansado o bajo el efecto de drogas, alcohol o medicamentos.** Un momento de descuido mientras se opera una herramienta eléctrica puede provocar lesiones personales graves.
- b) **Utilice equipos de protección personal. Siempre utilice protección para los ojos.** En las condiciones adecuadas, el uso de equipos de protección, como máscaras para polvo, calzado de seguridad antideslizante, cascos o protección auditiva, reducirá las lesiones personales.
- c) **Evite el encendido por accidente. Asegúrese de que el interruptor esté en la posición de apagado antes de conectarlo a la fuente de energía o paquete de baterías, o antes de levantar o transportar la herramienta.** Transportar herramientas eléctricas con el dedo apoyado en el interruptor o enchufar herramientas eléctricas con el interruptor en la posición de encendido puede propiciar accidentes.
- d) **Retire la clavija de ajuste o la llave de tuercas antes de encender la herramienta eléctrica.** Una llave de tuercas o una clavija de ajuste que quede conectada a una pieza giratoria de la herramienta eléctrica puede provocar lesiones personales.
- e) **No se estire. Conserve el equilibrio y párese adecuadamente en todo momento.** Esto permite un mejor control de la herramienta eléctrica en situaciones inesperadas.
- f) **Use la vestimenta adecuada. No use ropas holgadas ni joyas. Mantenga el cabello, la ropa y los guantes alejados de las piezas en movimiento.** Las ropas holgadas, las joyas o el cabello largo pueden quedar atrapados en las piezas en movimiento.
- g) **Si se suministran dispositivos para la conexión de accesorios con fines de recolección y extracción de polvo, asegúrese de que estén conectados y que se utilicen correctamente.** El uso de dispositivos de recolección de polvo puede reducir los peligros relacionados con el polvo.

#### 4) Uso y Mantenimiento de la Herramienta Eléctrica

- a) **No fuerce la herramienta eléctrica. Utilice la herramienta eléctrica correcta para el trabajo que realizará.** Si se la utiliza a la velocidad para la que fue diseñada, la herramienta eléctrica correcta permite trabajar mejor y de manera más segura.
- b) **No utilice la herramienta eléctrica si no puede encenderla o apagarla con el interruptor.** Toda

herramienta eléctrica que no pueda ser controlada mediante el interruptor es peligrosa y debe repararse.

- c) **Desconecte el enchufe de la fuente de energía o el paquete de baterías de la herramienta eléctrica antes de realizar ajustes, cambiar accesorios o almacenar la herramienta eléctrica.**

Estas medidas de seguridad preventivas reducen el riesgo de encender la herramienta eléctrica en forma accidental.

- d) **Guarde la herramienta eléctrica que no esté en uso fuera del alcance de los niños y no permita que otras personas no familiarizadas con ella o con estas instrucciones operen la herramienta.**

Las herramientas eléctricas son peligrosas si son operadas por usuarios no capacitados.

- e) **Realice el mantenimiento de las herramientas eléctricas. Revise que no haya piezas en movimiento mal alineadas o trabadas, piezas rotas o cualquier otra situación que pueda afectar el funcionamiento de la herramienta eléctrica. Si encuentra daños, haga reparar la herramienta eléctrica antes de utilizarla.**

Se producen muchos accidentes a causa de las herramientas eléctricas que carecen de un mantenimiento adecuado.

- f) **Mantenga las herramientas de corte afiladas y limpias.** Las herramientas de corte con mantenimiento adecuado y con los bordes de corte afilados son menos propensas a trabarse y son más fáciles de controlar.

- g) **Utilice la herramienta eléctrica, los accesorios y las brocas de la herramienta, etc. de acuerdo con estas instrucciones y teniendo en cuenta las condiciones de trabajo y el trabajo que debe realizarse.** El uso de la herramienta eléctrica para operaciones diferentes de aquéllas para las que fue diseñada podría originar una situación peligrosa.

## 5) Uso y Mantenimiento de la Herramienta con Baterías

- a) **Recargue solamente con el cargador especificado por el fabricante.** Un cargador adecuado para un tipo de paquete de baterías puede originar riesgo de incendio si se utiliza con otro paquete de baterías.
- b) **Utilice herramientas eléctricas sólo con paquetes de baterías específicamente diseñados.** El uso de cualquier otro paquete de baterías puede producir riesgo de incendio y lesiones.
- c) **Cuando no utilice el paquete de baterías, manténgalo lejos de otros objetos metálicos como sujetapapeles, monedas, llaves, clavos, tornillos u otros objetos metálicos pequeños que puedan realizar una conexión desde un terminal al otro.** Los cortocircuitos en los terminales de la batería pueden provocar quemaduras o incendio.
- d) **En condiciones abusivas, el líquido puede ser expulsado de la batería. Evite su contacto. Si entra en contacto accidentalmente, enjuague**

**con agua. Si el líquido entra en contacto con los ojos, busque atención médica.** El líquido expulsado de la batería puede provocar irritación o quemaduras.

## 6) Mantenimiento

- a) **Solicite a una persona calificada en reparaciones que realice el mantenimiento de su herramienta eléctrica y que sólo utilice piezas de repuesto idénticas.** Esto garantizará la seguridad de la herramienta eléctrica.

## ADVERTENCIAS DE SEGURIDAD DEL CORTASETOS



**PELIGRO:** Mantenga las manos alejadas de la hoja. El contacto con la hoja resultará en una lesión corporal grave.

- **Mantenga todas las partes del cuerpo alejadas de la hoja cortadora. No saque el material cortado ni sujete el material que va a ser cortado cuando las hojas estén en movimiento. Asegúrese de que el interruptor esté apagado cuando saque material atascado. Las hojas se deslizan después de apagarse la herramienta.** Un momento de falta de atención cuando se maneja el cortasetos puede ocasionar lesiones corporales graves.
- **Transporte el cortasetos sujetándolo por el mango con la hoja de corte parada.** Al transportar o guardar el cortasetos ponga siempre la cubierta del dispositivo de corte. El manejo adecuado del cortasetos reducirá las posibles lesiones corporales que pueden producir las hojas de corte.
- **Sujete la herramienta eléctrica solamente por superficies de agarre aisladas, porque la hoja de corte puede entrar en contacto con instalaciones eléctricas ocultas.** Si las hojas de corte entran en contacto con un cable bajo tensión, podrían cargarse las partes metálicas de la herramienta expuestas a la corriente y producir una descarga eléctrica al operador.
- **Use ambas manos al operar el cortasetos. Usar una mano podría causar pérdida de control y resultar en lesiones corporales graves.**
- **Compruebe el seto para ver si hay objetos extraños, p.ej. alambradas.**

## INSTRUCCIONES DE SEGURIDAD PARA CORTASETOS CON EXTENSIÓN DE ALCANCE

- **No utilice el cortasetos con extensión de alcance cuando haga mal tiempo, especialmente cuando haya riesgo de relámpagos.** Esto disminuye el riesgo de ser alcanzado por un rayo.
- **Para reducir el riesgo de electrocución, no lo utilice nunca cerca de líneas de energía eléctrica.** El contacto con o el uso cerca de líneas eléctricas podría causar lesiones graves o descarga eléctrica que puede provocar la muerte.
- **Use siempre ambas manos al operar el cortasetos con extensión de alcance.** Sujete el cortasetos con

extensión de alcance con ambas manos para evitar la pérdida de control.

- **Use siempre protección para la cabeza al operar el cortasetos con extensión de alcance para trabajos de altura.** Los desechos que caen pueden ocasionar graves lesiones corporales.
- **Use un casco de conformidad con la norma ANSI Z89.1 (CAN/CSA Z94.1)**



**ATENCIÓN:** No exponer a la lluvia.

## NORMAS DE SEGURIDAD IMPORTANTES



**ADVERTENCIA: Lea y comprenda todas las instrucciones.** El incumplimiento de las instrucciones que se indican a continuación podría provocar una descarga eléctrica, un incendio y/o lesiones corporales graves.

## GUARDE ESTAS INSTRUCCIONES

## ANTES DE OPERAR EL CORTASETOS DE ALTURA



**ATENCIÓN:** La unidad no ha sido diseñada para proporcionar protección contra descargas eléctricas en caso de contacto con líneas eléctricas aéreas. Consulte los reglamentos locales para informarse sobre las distancias seguras de las líneas eléctricas aéreas y asegúrese de que la posición de operación sea segura antes de operar el cortasetos con extensión de alcance.

- Para una operación segura, lea y comprenda todas las instrucciones antes de usar el cortasetos de altura. Siga todas las instrucciones de seguridad. El no seguir todas las instrucciones de seguridad indicadas a continuación podría ocasionar graves lesiones corporales.
- Concéntrese en lo que esté haciendo. Use el sentido común. No utilice el cortasetos de altura cuando esté cansado.
- Sólo los adultos bien instruidos deberían operar el cortasetos de altura. No deje nunca que los niños lo operen.
- No utilice el cortasetos de altura para ningún trabajo excepto para el que ha sido diseñado.
- No permita que los niños o las personas no capacitadas usen este aparato.
- Cuando opere el cortasetos de altura use el siguiente equipo de seguridad:
  - guantes resistentes
  - calzado sólido
  - lentes o gafas de seguridad o protector facial que estén marcados como conformes con la norma ANSI Z87.1
  - mascarilla para el polvo (si trabaja en zonas con polvo)

- No use ropa holgada o joyas de ningún tipo que podrían engancharse en las hojas o piezas en movimiento del cortasetos de altura.
- Sujete el cabello largo para que quede por encima del nivel del hombro y así evitar un enredo en las piezas en movimiento.

## MIENTRAS OPERA EL CORTASETOS DE ALTURA

- Esté siempre alerta. Utilice el sentido común cuando opere la unidad.
- Mantenga limpia el área de trabajo. Las áreas de trabajo desordenadas aumentan el riesgo de lesiones.
- Mantenga a los niños, animales y personas circundantes a una distancia segura del cortasetos de altura. Solamente debe encontrarse en el área de trabajo el usuario del cortasetos de altura.
- Agarre el cortasetos de altura de forma segura - con una mano en el mango auxiliar y la otra en el mango principal.
- No ponga el dedo sobre el gatillo hasta que esté listo para usar la herramienta.
- Antes de poner en funcionamiento el cortasetos de altura, asegúrese de que las hojas no estén tocando nada.
- Mantenga todas las partes del cuerpo alejadas de las hojas cuando el cortasetos de altura esté en funcionamiento.
- Transporte el cortasetos de altura de un lugar a otro
  - con la batería sacada
  - sosteniendo la pértiga en el punto de equilibrio
  - con las hojas hacia la parte trasera
- No opere la herramienta si hay poca luz.
- Durante la operación, descanse periódicamente y cambie las posiciones de trabajo para reducir el cansancio.
- Apoye bien los pies y mantenga el equilibrio. No estire el cuerpo demasiado. La sobreextensión del cuerpo puede resultar en la pérdida de equilibrio o una exposición a las superficies afiladas.
- No use, bajo ninguna circunstancia, ningún acoplamiento o accesorio en este producto, que no haya sido suministrado con el producto o identificado en este Manual de instrucciones como apropiado para ser utilizado con este producto.

## NO OPERE EL CORTASETOS DE ALTURA

- Si se encuentra bajo los efectos del alcohol, medicamentos o drogas.
- bajo la lluvia o en áreas húmedas o mojadas
- donde haya líquidos o gases muy inflamables
- si el cortasetos de altura está dañado, mal ajustado, o no ensamblado bien o de forma segura
- si el gatillo no enciende y apaga el cortasetos de altura. Las hojas deben dejar de moverse cuando suelte el gatillo. Vaya a un centro de servicio autorizado para que cambien el interruptor defectuoso. Consulte **Reparaciones**.

- si está apurado
- si está en un árbol o escalera de mano.
- si está en brazos aéreos, cubos de elevación o plataformas
- durante fuertes vientos o tiempo de tormenta

## REGLAS DE SEGURIDAD GENERALES

- ⚠️ ADVERTENCIA: Riesgo de descarga eléctrica.** Para protegerse contra una electrocución, no opere la herramienta a una distancia menor de 10 pies (3 m) de las líneas eléctricas aéreas. Consulte los reglamentos locales para informarse de las distancias seguras de las líneas eléctricas aéreas y asegúrese de que la posición de funcionamiento sea segura antes de operar el cortasetos con extensión de alcance. El no hacer esto podría resultar en una lesión corporal grave.
- Mantenga los mangos secos, limpios y libres de aceite.
  - Asegúrese de que las hojas de corte se hayan detenido antes de soltar la unidad.

- ⚠️ PELIGRO: PELIGRO DE CORTE.** Mantenga las manos alejadas de las hojas. Mantenga ambas manos en los mangos cuando el cortasetos de altura esté encendido.

- **NO INTENTE** sacar el material cortado ni sujete el material que va a ser cortado cuando las hojas estén en movimiento. Extraiga la batería cuando desobstruya el material atascado de las hojas. No agarre las hojas de corte expuestas o bordes afilados al recoger o sostener el cortasetos de altura.

- ⚠️ ATENCIÓN:** Las hojas se deslizan después de apagarse la herramienta.

- **NO FUERCE EL CORTASETOS DE ALTURA** - Funcionará mejor y con menos probabilidad de lesiones si se opera a la velocidad para la que fue diseñado.
- **DESCONECTE LA BATERÍA** del cortasetos de altura cuando no esté utilizándolo o cuando esté reparándolo o limpiándolo.
- **GUARDE EL CORTASETOS DE ALTURA EN EL INTERIOR CUANDO NO ESTÉ SIENDO UTILIZADO** - Cuando no esté usándose, el cortasetos de altura debería guardarse en el interior en un lugar seco y elevado o cerrado con llave y fuera del alcance de los niños.
- **CUIDE EL CORTASETOS DE ALTURA** - Mantenga las hojas de corte afiladas y limpias para un rendimiento óptimo y para reducir el riesgo de lesiones. Mantenga los mangos secos, limpios y libres de aceite y grasa.
- **VERIFIQUE SI HAY PIEZAS DAÑADAS** - Antes de volver a utilizar el cortasetos de altura, se debe verificar el protector u otra pieza que esté dañada para determinar si funcionará correctamente y realizará la función para la que fue diseñada. Compruebe la alineación y fijación de las piezas móviles, las piezas rotas, el montaje y cualquier otro condicionante que pueda afectar el funcionamiento correcto de la herramienta. Un protector u otra pieza que esté dañada debe ser reparada adecuadamente o

cambiada por un centro de servicio autorizado a menos que se indique de otro modo en este manual.

## SERVICIO

- **El mantenimiento de la herramienta debe realizarlo exclusivamente por personal de reparaciones calificado.** La realización de tareas de revisión o mantenimiento por parte de personal no calificado podría provocar lesiones. Consulte **Reparaciones**.
- **Cuando realice el mantenimiento de una herramienta, utilice únicamente repuestos originales. Siga las instrucciones en la sección de Mantenimiento de este manual.** El uso de piezas no autorizadas o el no seguir las Instrucciones de mantenimiento puede crear un riesgo de descarga eléctrica o lesiones.

## NORMAS DE SEGURIDAD ESPECÍFICAS

- **Sostenga la herramienta por las superficies de agarre aisladas cuando realice una operación en la que la herramienta de corte pueda tocar cables eléctricos ocultos.** El contacto con un cable bajo tensión, hará que las partes metálicas expuestas de la herramienta tengan "corriente eléctrica" y provocará una descarga eléctrica al operador.

## Instrucción Adicional de Seguridad

- ⚠️ ADVERTENCIA:** Use **SIEMPRE** lentes de seguridad. Los anteojos de diario **NO SON** lentes de seguridad. Utilice además una cubrebocas o mascarilla antipolvo si la operación de corte genera demasiado polvo. **SIEMPRE LLEVE EQUIPO DE SEGURIDAD CERTIFICADO:**

- protección ocular ANSI Z87.1 (CAN/CSA Z94.3),
- protección auditiva ANSI S12.6 (S3.19),
- protección respiratoria NIOSH/OSHA/MSHA.

- ⚠️ ADVERTENCIA:** Algunas partículas de polvo generadas al lijar, serrar, esmerilar y taladrar con herramientas eléctricas, así como al realizar otras actividades de construcción, contienen químicos que el Estado de California sabe que pueden producir cáncer, defectos congénitos u otras afecciones reproductivas. Ejemplos de estos químicos son:
- plomo de algunas pinturas en base a plomo,
  - polvo de sílice proveniente de ladrillos y cemento y otros productos de albañilería, y
  - arsénico y cromo provenientes de madera tratada químicamente.

Su riesgo de exposición a estos químicos varía, dependiendo de la frecuencia con la cual realiza usted este tipo de trabajo. Para reducir su exposición a estas sustancias químicas: trabaje en una zona bien ventilada y llevando equipos de seguridad aprobados, como mascarillas antipolvo especialmente diseñadas para filtrar partículas microscópicas.

- **Evite el contacto prolongado con polvo generado por el lijado, aserrado, pulido, taladrado y otras actividades de construcción. Vista ropas protectoras y lave las áreas de la piel expuestas con agua y jabón.** Si permite que el polvo se introduzca en la boca u

*ojos o quede sobre la piel, puede favorecer la absorción de productos químicos peligrosos.*











**ADVERTENCIA:** La utilización de esta herramienta puede generar polvo o dispersarlo, lo que podría causar daños graves y permanentes al sistema respiratorio, así como otras lesiones. Siempre use protección respiratoria aprobada por NIOSH (Instituto Nacional de Seguridad y Salud en el Trabajo) u OSHA (Administración de Seguridad y Salud en el Trabajo) apropiada para la exposición al polvo. Dirija las partículas en dirección contraria a la cara y el cuerpo.

**ADVERTENCIA:** Siempre lleve la debida protección auditiva personal en conformidad con ANSI S12.6 (S3.19) durante el uso de esta herramienta. Bajo algunas condiciones y duraciones de uso, el ruido producido por este producto puede contribuir a la pérdida auditiva.

**ATENCIÓN:** Cuando no esté en uso, guarde la herramienta apoyada en un costado sobre una superficie estable, donde no interrumpa el paso o provoque una caída. Algunas herramientas con paquetes de baterías de gran tamaño pueden colocarse paradas sobre el paquete de baterías, pero pueden caerse fácilmente.

- **Los orificios de ventilación suelen cubrir piezas en movimiento, por lo que también se deben evitar.** Las piezas en movimiento pueden atrapar prendas de vestir sueltas, joyas o el cabello largo.

La etiqueta de su herramienta puede incluir los siguientes símbolos. A continuación se indican los símbolos y sus definiciones:

V .....	voltios	 or AC/DC.....	corriente alterna o directa
Hz .....	hertz		Construcción de Clase II (doble aislamiento)
min .....	minutos	n <sub>0</sub> .....	velocidad sin carga
— — or DC.....	direct current	n .....	velocidad nominal
	Construcción de Clase I (tierra)		terminal de conexión a tierra
... /min.....	por minuto		símbolo de advertencia de seguridad
BPM .....	golpes por minuto		radiación visible
IPM .....	impactos por minuto		protección respiratoria
RPM .....	revoluciones por minuto		protección ocular
sfpm .....	pies de superficie por minuto		protección auditiva
SPM .....	pasadas por minuto		lea toda la documentación
A .....	amperios		
W .....	watios		
 or AC.....	corriente alterna		

## BATERÍAS Y CARGADORES

La batería no viene completamente cargada de fábrica. Antes de utilizar la batería y el cargador, lea las siguientes instrucciones de seguridad y luego siga los procedimientos de carga indicados. Cuando pida baterías de repuesto, no olvide indicar el número de catálogo y el voltaje.

Su herramienta utiliza un cargador DeWALT. Lea todas las instrucciones de seguridad antes de usar el cargador. Consulte la tabla al final de este manual para información sobre compatibilidad entre cargadores y baterías.

### LEA TODAS LAS INSTRUCCIONES

## Instrucciones de Seguridad Importantes Para Todas las Unidades de Batería

**ADVERTENCIA:** Lea todas las advertencias de seguridad y todas las instrucciones para la batería, el cargador y la herramienta eléctrica. No seguir las advertencias y las instrucciones puede provocar una descarga eléctrica, un incendio y/o lesiones graves.

- **No cargue o use la unidad de batería en atmósferas explosivas, como en presencia de líquidos, gases o polvos inflamables.** Puede que al insertar o sacar la unidad de batería del cargador se inflamen el polvo o los gases.
- **NUNCA fuerce la unidad de batería para que entre en el cargador. NO modifique la unidad de batería en ninguna forma para que entre en un cargador no compatible, pues puede producir una ruptura en la unidad de batería y causar lesiones corporales graves.** Consulte la tabla al final de este manual para ver la compatibilidad entre baterías y cargadores.
- Cargue las unidades de batería sólo en los cargadores designados por DeWALT.
- **NO salpique con ni sumerja en agua u otros líquidos.**
- **No guarde ni use la herramienta y unidad de batería en lugares donde la temperatura pueda alcanzar o superar los 40 °C (104 °F), tales como cobertizos o construcciones de metal durante el verano.** Almacene las unidades de batería en lugares frescos y secos para maximizar su vida útil.  
**NOTA: No almacene las unidades de batería en la herramienta con el interruptor de gatillo en posición encendida fija. Nunca use cinta adhesiva para mantener el interruptor de gatillo en posición ENCENDIDA.**
- **No incinere la unidad de batería, aunque esté completamente dañada o descargada. La unidad de batería puede explotar si se quema.** Cuando se queman unidades de batería de iones de litio, se producen gases y materiales tóxicos.
- **Si el contenido de la batería entra en contacto con la piel, lave el área de inmediato con agua y un jabón suave.** Si el líquido de la batería entra en contacto con sus ojos, enjuáguelos con agua y los ojos abiertos por 15 minutos o hasta que cese la irritación. Si se requiere de asistencia médica, el electrolito de la batería está compuesto por una mezcla de carbonatos orgánicos líquidos y sales de litio.
- **El contenido de los elementos abiertos de la batería puede causar irritación en el tracto respiratorio.** Salga al aire fresco. Si los síntomas persisten, busque asistencia médica.

**ADVERTENCIA:** Peligro de quemaduras. El líquido de la batería puede ser inflamable si se expone a chispas o llamas.

**ADVERTENCIA:** Peligro de incendio. Nunca intente abrir la unidad de batería por ningún motivo. Si la caja exterior de la unidad de batería se triza o daña, no la introduzca en el cargador. No triture, deje caer o dañe la unidad de batería. No use una unidad de batería o un cargador que haya sido golpeado, dejado caer, atropellado o dañado en cualquier forma (por ejemplo, perforado por un clavo, golpeado con un martillo, pisado). Lleve sus unidades de batería dañadas al centro de servicio para que sean recicladas.

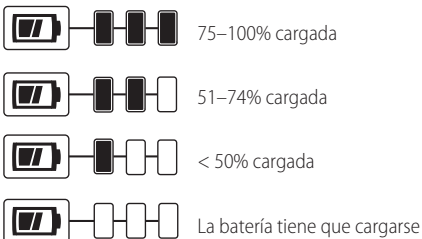
## Transporte

**ADVERTENCIA:** Peligro de incendio. No guarde o transporte la batería de forma que los terminales expuestos de la misma puedan estar en contacto con objetos metálicos. Por ejemplo, no ponga la batería en delantales, bolsillos, cajas de herramientas, estuches de productos, cajones, etc., junto con clavos, tornillos, y llaves, etc. sueltos. **El transporte de baterías puede causar incendios si sus terminales inadvertidamente entran en contacto con materiales conductores como llaves, monedas, herramientas manuales y otros por el estilo.** El Reglamento sobre Materiales Peligrosos (HMR) del Departamento de Transporte de EE.UU. prohíbe transportar baterías comercialmente o en aviones en el equipaje de mano A MENOS que estén debidamente protegidas contra cortocircuitos. Por lo tanto, cuando transporte baterías individuales, asegúrese de que sus terminales estén protegidos y debidamente aislados de los materiales que pudieran entrar en contacto con ellos y provocar un cortocircuito.

## Unidades de Batería con Indicador de Carga (Fig. B)

Algunas unidades de batería DeWALT incluyen un indicador de carga que consiste de tres luces LED verdes que indican el nivel de carga que queda en la unidad de batería.

El indicador de carga es una indicación de niveles aproximados de carga que quedan en la batería según los indicadores siguientes:



Para activar el indicador de carga, presione y sostenga el botón del indicador. Se iluminará una combinación de las tres luces LED verdes, que indicará el nivel de carga que queda. Cuando el nivel de carga está por debajo

del nivel útil, el indicador no se iluminará, y la batería deberá recargarse.

Fig. B



**NOTA:** El indicador de carga es sólo eso: un indicador de la carga de la unidad de batería. No indica el nivel de funcionalidad de la herramienta y puede variar de acuerdo a las piezas del producto, la temperatura y la aplicación que el usuario le dé.

Para mayor información sobre unidades de batería con indicadores de carga, por favor llame al 1-800-4-DeWALT (1-800-433-9258) o visite nuestro sitio Web: [www.dewalt.com](http://www.dewalt.com).

## El sello RBRC®

El sello RBRC® (Rechargeable Battery Recycling Corporation) en las baterías (unidades de batería) de níquel cadmio, níquel e hidruro metálico o de iones de litio indica que el costo de reciclaje de estas baterías (o unidades de batería) al llegar al final de su vida de servicio ya ha sido pagado por DeWALT. En algunas áreas, es ilegal depositar baterías de níquel cadmio, níquel e hidruro metálico o de iones de litio gastadas en la basura o la corriente de residuos sólidos urbanos; el programa Call 2 Recycle® proporciona una alternativa ecológica.

Call 2 Recycle, Inc., en cooperación con DeWALT y otros usuarios de baterías, han establecido programas en los Estados Unidos y Canadá para facilitar la recolección de baterías de níquel cadmio, níquel e hidruro metálico o de iones de litio gastadas. Al llevar sus baterías de níquel cadmio, níquel e hidruro metálico y de iones de litio gastadas a un centro de servicio autorizado por DeWALT o al minorista local para que sean recicladas, ayuda a proteger el medio ambiente y a conservar recursos naturales.

También puede comunicarse con el centro de reciclaje de su localidad para mayor información sobre dónde llevar sus baterías gastadas.

RBRC® es una marca comercial registrada de Call 2 Recycle, Inc.



## Instrucciones Importantes de Seguridad Para Todos los Cargadores de Baterías

**ADVERTENCIA:** Lea todas las advertencias de seguridad y todas las instrucciones para la batería, el cargador y la herramienta eléctrica. No seguir las advertencias y las instrucciones puede provocar una descarga eléctrica, un incendio y/o lesiones graves.

- **NO intente cargar la unidad de batería con otros cargadores que no sean los descritos en este manual.** El cargador y la unidad de batería fueron específicamente diseñados para trabajar en conjunto.
- **Estos cargadores no fueron diseñados para ser utilizados para más que cargar las baterías**

**recargables DeWALT.** Cualquier otro uso puede producir riesgo de incendios, descargas eléctricas o electrocución.

- **No exponga el cargador a la lluvia o a la nieve.**
- **Tire del enchufe y no del cable cuando desconecte el cargador.** De esta forma se reduce el riesgo de daño al enchufe y cable.
- **Asegúrese de que el cable no sea ubicado de manera que podría ser pisado, causar que alguien tropiece con él o ser expuesto a otro tipo de daños y desgastes.**
- **No use un alargador a menos que sea absolutamente necesario.** El uso de un alargador incorrecto podría producir riesgo de incendios, descargas eléctricas o electrocución.
- **Cuando opere un cargador al exterior, hágalo siempre en un lugar seco y use un alargador apropiado para uso al exterior.** El uso de un alargador apropiado para uso al exterior reduce el riesgo de descarga eléctrica.
- **Los hilos del alargador deben ser de un calibre apropiado (AWG o American Wire Gauge) para su seguridad.** Mientras menor sea el calibre del hilo, mayor la capacidad del cable. Es decir, un hilo calibre 16 tiene mayor capacidad que uno de 18. Un cable de un calibre insuficiente causará una caída en la tensión de la línea dando por resultado una pérdida de energía y sobrecalentamiento. Cuando se utilice más de un alargador para completar el largo total, asegúrese que los hilos de cada alargador tengan el calibre mínimo. La tabla siguiente muestra el tamaño correcto a utilizar, dependiendo de la longitud del cable y del amperaje nominal de la placa de identificación. Si tiene dudas sobre cuál calibre usar, use un calibre mayor. Cuanto menor sea el número del calibre, más resistente será el cable.

**Calibre mínimo de conjuntos de cables**

Voltios		Longitud total del cable en pies (metros)			
120 V		25 (7,6)	50 (15,2)	100 (30,5)	150 (45,7)
240 V		50 (15,2)	100 (30,5)	200 (61,0)	300 (91,4)
Amperaje nominal		AWG			
Más de	Más de				
0	6	18	16	16	14
6	10	18	16	14	12
10	12	16	16	14	12
12	16	14	12	Not Recommended	

- **No coloque ningún objeto encima del cargador ni coloque a este sobre una superficie blanda que pudiera bloquear las ranuras de ventilación y resultar en un calor interno excesivo.** Coloque el cargador en un lugar alejado de cualquier fuente de calor. El cargador se ventila a través de las ranuras que se encuentran en la parte superior e inferior de la caja protectora.
- **No opere el cargador si su cable o enchufe están dañados.**

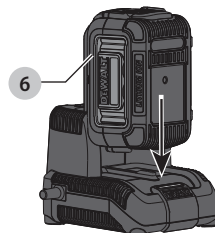
- **No opere el cargador si ha recibido un golpe agudo, si se ha caído o si ha sido dañado de alguna otra forma.** Llévelo a un centro de servicio autorizado.
- **No desarme el cargador; llévelo a un centro de servicio autorizado cuando deba ser reparado.** Si es reensamblado incorrectamente, puede causar descargas eléctricas, electrocución o incendios.
- **Desenchufe el cargador antes de intentar limpiarlo.** Esto reducirá el riesgo de descargas eléctricas. El retirar el paquete de baterías no reducirá este riesgo.
- **NUNCA intente conectar 2 cargadores entre sí.**
- **El cargador está diseñado para operar con una corriente eléctrica estándar residencial de 120 V. No intente usarlo con ningún otro voltaje.** Esto no aplica al cargador vehicular.

- ⚠ **ADVERTENCIA:** Peligro de descarga eléctrica. No permita que ningún líquido se introduzca en el cargador. Puede producir descargas eléctricas.
- ⚠ **ADVERTENCIA:** Peligro de quemaduras. No sumerja la unidad de batería en líquido de ningún tipo ni permita que se introduzca ningún tipo de líquido a la unidad de batería. Nunca intente abrir la unidad de batería por ningún motivo. Si la caja plástica de la unidad de batería se triza o rompe, llévela a un centro de servicio para su reciclaje
- ⚠ **ATENCIÓN:** Peligro de quemaduras. Para reducir el riesgo de lesiones, sólo cargue unidades de batería recargables marca DeWALT. Otros tipos de batería podrían sobrecalentarse y reventar lo que podría resultar en lesiones corporales y daños a su propiedad.
- AVISO:** Bajo ciertas condiciones, cuando el cargador está enchufado a una toma de corriente, el cargador puede hacer cortocircuito si entra en contacto con algún material ajeno. Los materiales ajenos de naturaleza conductora, como el polvo de esmerilado, las placas de metal, la lana de acero, el papel de aluminio y otros, o cualquier acumulación de partículas metálicas deberían mantenerse alejados de las cavidades del cargador. Desenchufe siempre el cargador cuando no haya una unidad de batería en su cavidad. Desenchufe el cargador antes de intentar limpiarlo.

### Carga de una batería (Fig. C)

1. Enchufe el cargador en una toma de corriente apropiada antes de introducir la batería.

Fig. C









2. Inserte la batería **6** en el cargador, comprobando esté bien fija. La luz roja (de carga) parpadeará continuamente para indicar que se ha iniciado el proceso de carga.
3. La luz roja se quedará ENCENDIDA continuamente cuando se haya completado el proceso de carga. La batería estará entonces completamente cargada y podrá ser utilizada de inmediato o dejarse en el cargador.

**NOTA:** Para asegurar el máximo rendimiento y vida útil de las baterías de iones de litio, cargue la batería completamente antes de usarla por primera vez.

### Funcionamiento del cargador

Consulte los indicadores a continuación relativos al estado de carga de la batería.

Funcionamiento de la luz indicadora	
 Unidad en Proceso de Carga	— — — —
 Unidad Cargada	—————
 Retraso por Unidad Caliente/Fría	— • — • — •
 Problema con la Batería o el Cargador	• • • • • • • •

### Retraso por batería caliente/fría

Cuando el cargador detecta que una batería está demasiado caliente o demasiado fría, inicia automáticamente un Retraso por batería caliente/fría y suspende la carga hasta que la batería alcanza una temperatura adecuada. En ese momento, el cargador inicia automáticamente el modo de carga de la batería. Esta función garantiza la máxima duración de la batería.

Una batería fría se carga más lentamente que una batería caliente. La batería se cargará a ese ritmo más lento durante todo el ciclo de carga y no volverá a cargarse a la velocidad de carga máxima incluso si la batería se calienta.

El cargador DCB118 está equipado con un ventilador interno diseñado para enfriar la batería. El ventilador se encenderá automáticamente cuando la batería tenga que enfriarse.

No opere nunca el cargador si el ventilador no funciona adecuadamente o si las ranuras de ventilación están obstruidas. No permita que entren objetos extraños dentro del cargador.

### Sistema de protección electrónica

Las herramientas con baterías de iones de litio están diseñadas con un Sistema de protección electrónico que protegerá la batería contra la sobrecarga, el sobrecalentamiento o la descarga completa.

La herramienta se apagará automáticamente si el Sistema de protección electrónico se activa. Si esto ocurre, coloque la batería de iones de litio en el cargador hasta que esté totalmente cargada.

### Instrucciones de limpieza del cargador



**ADVERTENCIA:** Riesgo de descarga eléctrica.

Desconecte el cargador del tomacorriente de CA antes de limpiarlo. Para limpiar la suciedad y grasa del exterior del cargador puede usarse un

paño o cepillo suave no metálico. No use agua ni soluciones limpiadoras.

### Notas importantes sobre la carga

1. Se puede obtener una mayor duración y un mejor rendimiento si la unidad de batería se carga a una temperatura ambiente de 18 – 24 °C (65 – 75 °F). NO cargue la unidad de batería a una temperatura ambiental inferior a +4.5 °C (+40 °F) o superior a +40 °C (+104 °F). Esto es importante y evitará causar daños graves a la batería.
2. Puede que el cargador y la unidad de batería se calienten ligeramente durante el proceso de carga. Esto es normal y no representa ningún problema. Para facilitar el enfriamiento de la unidad de batería después del uso, evite colocar el cargador o la unidad de batería en un lugar cálido, como un cobertizo metálico o un remolque sin aislamiento térmico.
3. Si la unidad de batería no se carga correctamente:
  - a. Verifique el funcionamiento de la toma enchufando una lámpara u otro aparato;
  - b. Revise que la toma de corriente no esté conectada a un interruptor de luz que corte la corriente cuando se corte la luz;
  - c. Mueva el cargador y la unidad de batería a un lugar donde la temperatura ambiental sea aproximadamente 18 – 24 °C (65 – 75 °F);
  - d. Si el problema de carga continúa, lleve la herramienta, unidad de batería y el cargador a su centro de servicio local.
4. La unidad de batería debería ser recargada cuando no sea capaz de producir suficiente potencia para trabajos que eran fácilmente realizados antes. NO CONTINÚE usándola bajo estas circunstancias. Siga el procedimiento de carga. También puede cargar una unidad de batería que haya sido usada parcialmente cuando lo desee, sin dañarla.
5. Los materiales ajenos conductores por naturaleza, tales como, pero sin limitarse a, el polvo del esmerilado, las virutas metálicas, la lana de acero, el papel de aluminio o cualquier acumulación de partículas metálicas deberían mantenerse alejados de las cavidades del cargador. Desenchufe siempre el cargador de la toma de corriente cuando no haya una unidad de batería en su cavidad. Desenchufe el cargador antes de intentar limpiarlo.
6. No congele ni sumerja el cargador en agua o cualquier otro líquido.

### Recomendaciones de almacenamiento

1. El mejor lugar de almacenamiento es uno que sea fresco y seco, lejos de la luz solar directa y del exceso de calor o frío.
2. Para resultados óptimos durante tiempos prolongados de almacenamiento, se recomienda almacenar la unidad de batería completamente cargada en un lugar fresco y seco fuera del cargador.

**NOTA:** Las unidades de batería no deberían almacenarse completamente descargadas. La unidad de batería deberá recargarse antes de ser usada.

**GUARDE ESTAS INSTRUCCIONES PARA VOLVER A CONSULTAR EN EL FUTURO**

**COMPONENTES (FIG. A)**

**⚠ ADVERTENCIA:** Nunca modifique la herramienta eléctrica, ni tampoco ninguna de sus piezas. Podría producir lesiones corporales o daños.

Consulte la Figura A al principio de este manual para obtener una lista completa de los componentes.

**USO DEBIDO**

Este cortasetos de altura está diseñado para aplicaciones de paisajismo profesionales.

**NO** utilice la herramienta en condiciones de humedad o en presencia de líquidos o gases inflamables.

Este cortasetos de altura es una herramienta eléctrica profesional.

**NO** permita que los niños toquen la herramienta. Si el operador no tiene experiencia operando esta herramienta, su uso deberá ser supervisado.

**MONTAJE Y AJUSTES**

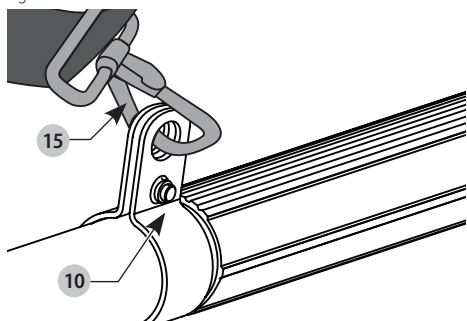
**⚠ ADVERTENCIA:** Para reducir el riesgo de lesiones personales graves, apague la herramienta y retire el paquete de baterías antes de realizar ajustes o de retirar/installar dispositivos o accesorios. Un arranque accidental podría causar lesiones.

**Instalación y ajuste de la correa para el hombro**

El cortasetos de altura viene con una correa ajustable para el hombro.

1. Ajuste el enganche de la correa para el hombro **15** en el soporte de correa **10** ubicado en la unidad, justo delante del gatillo de encendido/apagado, como se muestra en la **Figura D**. Ajuste la correa para ponerla por encima de su hombro.

fig. D



**Hacer girar el cabezal del cortasetos (Fig. E, F, K)**

El cabezal del cortasetos gira 105 grados y puede bloquearse en 8 posiciones diferentes dentro de ese rango. Para evitar pellizcarse, no agarre las hojas. Use guantes y sostenga la unidad como se muestra en la **Figura K**.

**⚠ ADVERTENCIA:** Antes de conectar la batería a la unidad, asegúrese de que el cabezal del cortasetos esté en posición bloqueada.

**Cómo hacer girar el cabezal del cortasetos**

1. Agarrando firmemente con una mano el mango de la pértiga, use la otra mano para presionar el botón de desbloqueo **13** y apriete el mango del cabezal del cortasetos **14** para hacer girar el cabezal del cortasetos, como se muestra en la **Figura E**.
2. Bloquee el cabezal del cortasetos en una de las ocho posiciones de funcionamiento, como se muestra en la **Figura F**. Para bloquear el cabezal del cortasetos en su sitio, deje de agarrar el mango del cabezal del cortasetos **14**. Compruebe para asegurarse de que el cabezal del cortasetos esté bloqueado en su sitio intentando mover la carcasa del motor. Si no está bloqueado, gírelo hasta la posición de bloqueo más cercana.

Fig. E

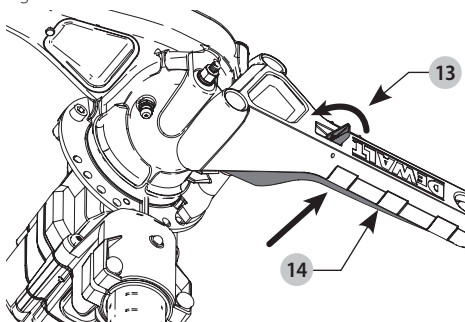
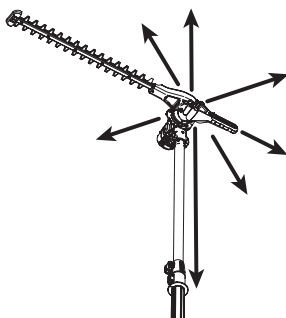


Fig. F



## Ajuste de la longitud de la pértiga

(Fig. G, H)

**!** **ADVERTENCIA:** Compruebe siempre para asegurarse de que la palanca de ajuste de extensión de la pértiga esté totalmente bloqueada y que la pértiga telescópica no se mueva antes de utilizar o transportar la herramienta. El no bloquear la palanca de ajuste de extensión de la pértiga podría ocasionar que el cabezal de la herramienta se mueva inesperadamente y cree una situación peligrosa. Compruebe periódicamente la palanca de ajuste de extensión para asegurarse de que esté completamente bloqueada.

1. Desbloquee la palanca de ajuste de extensión de la pértiga 9 como se muestra en la Figura G.
2. Con una mano agarrando firmemente el mango auxiliar de la pértiga 4 deslice la pértiga telescópica 8 para sacarla con la otra mano, como se muestra en la Figura H. Esto revelará la pértiga telescópica.

**NOTA:** La herramienta puede operarse a cualquier longitud de la pértiga telescópica.

3. Cuando se logre la longitud de extensión deseada, bloquee la palanca de ajuste de extensión de la pértiga 9 para fijar la pértiga telescópica en su sitio. Compruebe que la pértiga telescópica no se mueva.

Fig. G

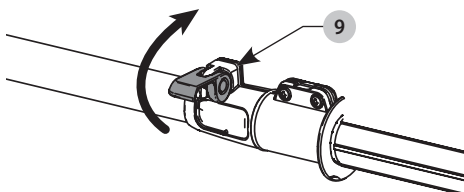
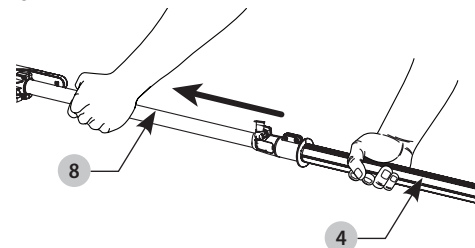


Fig. H



## OPERACIÓN

**!** **ADVERTENCIA:** Para reducir el riesgo de lesiones personales graves, apague la herramienta y retire el paquete de baterías antes de realizar ajustes o de retirar/instalar dispositivos o accesorios. Un arranque accidental podría causar lesiones.

## Cómo instalar y retirar la unidad de batería (Fig. A, I, J)

**NOTA:** Para mejores resultados, verifique que su unidad de batería esté completamente cargada.

**!** **ADVERTENCIA:** Antes de extraer o instalar la batería, asegúrese de que la palanca de desbloqueo no esté engranada para evitar la activación del gatillo.

**Para instalar la batería:** Inserte la batería 6 en la caja protectora de la batería, como se muestra en la Figura I, hasta que esté bien asentada y se oiga claramente un clic. Compruebe que la batería esté bien asentada y totalmente asegurada en su sitio.

**Para sacar la batería:** Presione el botón de liberación de la batería 7 en la batería y tire de la batería para sacarla del aparato como se muestra en la Figura J.

Fig. I

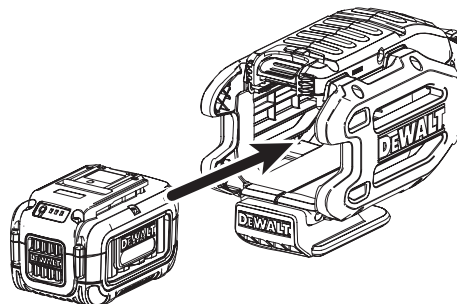
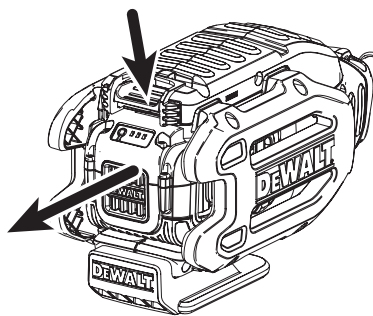


Fig. J



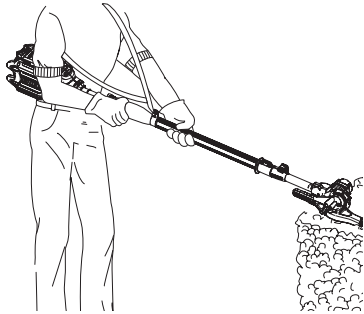
## Posición adecuada de las manos (Fig. A, K)

**!** **ADVERTENCIA:** Para reducir el riesgo de lesión personal grave, tenga **SIEMPRE** las manos en una posición adecuada como se muestra.

**!** **ADVERTENCIA:** Para reducir el riesgo de lesión personal grave, sujete **SIEMPRE** bien en caso de que haya una reacción repentina.

Para tener una posición adecuada de las manos, ponga una mano en el mango principal 3 y la otra en el mango auxiliar 4.

Fig. K



## Encendido y apagado del cortasetos de altura (Fig. A)

Asegúrese de que el cabezal del cortasetos esté bloqueado en una de las ocho posiciones de funcionamiento. Consulte la sección **Hacer girar el cabezal del** cortasetos.

Para encender la unidad, apriete la palanca de desbloqueo **2** y luego el gatillo de encendido/apagado **1**.

Para apagar la unidad, suelte el gatillo de encendido/apagado y la palanca de desbloqueo.

**ADVERTENCIA:** No intente nunca bloquear el gatillo en la posición de encendido.

**NOTA:** Cuando el cabezal del cortasetos esté bloqueado en la posición de almacenamiento, la unidad no se encenderá.

## Antes de operar el cortasetos de altura

**ADVERTENCIA:** La unidad no ha sido diseñada para proporcionar protección contra descargas eléctricas en caso de contacto con líneas eléctricas aéreas. Consulte los reglamentos locales sobre las distancias seguras de las líneas eléctricas aéreas y asegúrese de que la posición de operación sea segura y antes de operar el cortasetos con extensión de alcance.

- Para una operación segura, lea y comprenda todas las instrucciones antes de usar el cortasetos de altura. Siga todas las instrucciones de seguridad. El no seguir todas las instrucciones de seguridad indicadas a continuación podría ocasionar graves lesiones corporales.
- Concéntrese en lo que está haciendo. Use el sentido común. No utilice el cortasetos de altura cuando esté cansado.
- Sólo los adultos bien instruidos deberían operar el cortasetos de altura. No deje nunca que los niños lo operen.
- No utilice la unidad para ningún trabajo excepto para el que ha sido diseñada.
- No permita que los niños o las personas no capacitadas usen este aparato.
- Utilice siempre un casco aprobado por ANSI/CSA cuando opere el cortasetos de altura por encima de la cabeza. Los desechos que caen pueden ocasionar graves lesiones.
- Cuando opere el cortasetos de altura use el siguiente equipo de seguridad:

- protección para la cabeza marcada conforma a la norma ANSI Z89.1
- guantes resistentes
- calzado sólido
- lentes o gafas de seguridad o protector facial que estén marcados como conformes a la norma ANSI Z87.1
- mascarilla para el polvo (si trabaja en zonas con polvo)
- No use ropa holgada o joyas de ningún tipo que podrían engancharse en las hojas o piezas en movimiento del cortasetos de altura.
- Sujete el cabello largo para que quede por encima del nivel del hombro y así evitar un enredo en las piezas en movimiento.

## Mientras opera el cortasetos de altura

- Esté siempre alerta. Utilice el sentido común cuando opere la unidad.
- Mantenga limpia el área de trabajo. Las áreas de trabajo desordenadas aumentan el riesgo de lesiones.
- Mantenga a los niños, animales y personas circunstantes a una distancia segura de la unidad. Solamente debe encontrarse en el área de trabajo el usuario.
- Agarre la unidad de forma segura, con una mano en el mango del gatillo y la otra en el mango de la pértiga.
- No ponga el dedo sobre el gatillo hasta que esté listo para usar la herramienta.
- Antes de poner en funcionamiento la unidad, asegúrese de que las hojas no estén tocando nada.
- Mantenga todas las partes del cuerpo alejadas de las hojas cuando el cortasetos de altura esté en funcionamiento.
- Transporte la unidad de un lugar a otro
  - con la batería sacada
  - sosteniendo la pértiga en el punto de equilibrio
  - con la cubierta de las hojas en su sitio
- No opere la herramienta si hay poca luz.
- Durante la operación, descanse periódicamente y cambie las posiciones de trabajo para reducir el cansancio.
- Apoye bien los pies y mantenga el equilibrio. No estire el cuerpo demasiado. La sobreextensión del cuerpo puede resultar en la pérdida de equilibrio o una exposición a superficies afiladas.
- No use, bajo ninguna circunstancia, ningún acoplamiento o accesorio en este producto, que no haya sido suministrado con el producto o identificado en este Manual de instrucciones como apropiado para ser utilizado con este producto.

## No opere el cortasetos de altura

- si se encuentra bajo los efectos del alcohol, medicamentos o drogas.
- bajo la lluvia o en áreas húmedas o mojadas.
- donde haya líquidos o gases muy inflamables

- si la unidad está dañada, mal ajustada, o no ensamblada bien o de forma segura.
- si el gatillo no enciende y apaga la unidad. Las hojas deben dejar de moverse cuando suelte el gatillo. Vaya a un centro de servicio autorizado para que cambien el interruptor defectuoso. Consulte **Reparaciones**.
- si está apurado
- si está en un árbol o escalera de mano
- si está en brazos aéreos, cubos de elevación o plataformas
- durante fuertes vientos o tiempo de tormenta

**Instrucciones de recorte (Fig. L, M, N, O, P)**

**! PELIGRO: MANTENGA LAS MANOS ALEJADAS DE LAS HOJAS.**

**! ADVERTENCIA: Para protegerse de lesiones, observe lo siguiente:**

- ANTES DE USAR LA HERRAMIENTA, LEA EL MANUAL DE INSTRUCCIONES. GUARDE EL MANUAL DE INSTRUCCIONES.
- Compruebe el seto antes de cada uso para ver si hay objetos extraños como alambres o alambradas.
- MANTENGA LAS MANOS EN LOS MANGOS. NO SE SOBREEXTIENDA.
- NO LO USE EN CONDICIONES DE MUCHA HUMEDAD.

**! ATENCIÓN: LA HOJA PUEDE DESLIZARSE DESPUÉS DE APAGAR LA HERRAMIENTA.**

**POSICIONES DE FUNCIONAMIENTO (Fig. L, M) –**

Manténgase siempre bien apoyado y equilibrado y no se sobreextienda. Use gafas de seguridad y calzado antideslizante cuando esté recortando. Agarre la unidad firmemente con ambas manos y enciéndala. Sujete siempre el cortasetos como se muestra en la **Figura K**, con una mano en el mango del interruptor **3** y la otra en el mango auxiliar **4**. No sujete nunca la unidad por el cabezal del cortasetos **12**.

Fig. L

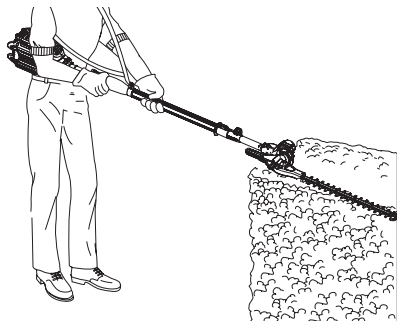
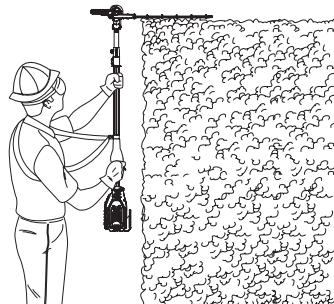
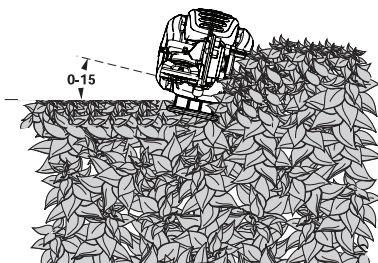


Fig. M



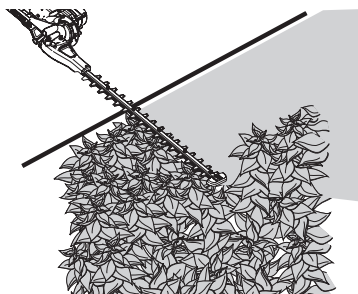
**RECORTE DE BROTES NUEVOS (Fig. N) –** Con un movimiento amplio de barrido, introduciendo los dientes de la hoja en las ramitas, es la forma más eficaz. Una ligera inclinación de la hoja hacia abajo en la dirección del movimiento proporciona el mejor corte.

Fig. N



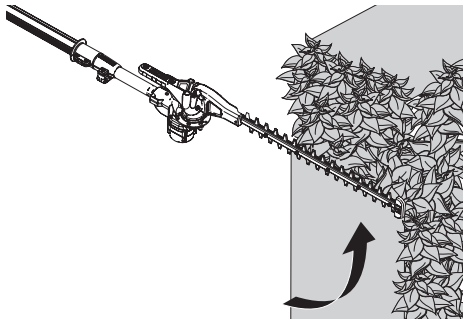
**SETOS UNIFORMES (Fig. O) –** Para obtener setos excepcionalmente uniformes puede extenderse un trozo de cordón a lo largo del seto como guía.

Fig. O



**RECORTE LATERAL DE SETOS (Fig. P) –** Oriente el cortasetos como se muestra y empiece en la parte inferior y barra hacia arriba.

Fig. P



## MANTENIMIENTO

**⚠ ADVERTENCIA:** Para reducir el riesgo de lesiones personales graves, apague la herramienta y retire el paquete de baterías antes de realizar ajustes o de retirar/installar dispositivos o accesorios. Un arranque accidental podría causar lesiones.

**⚠ ADVERTENCIA:** Saque la batería antes de realizar reparaciones, limpiar o retirar material del cortasetos.

Su cortasetos DeWALT ha sido diseñado para funcionar mucho tiempo con un mínimo de mantenimiento.

Que siga funcionando satisfactoriamente depende del buen cuidado de la herramienta y de su limpieza periódica.

## Lubricación (Fig. A, Q)

### Hojas

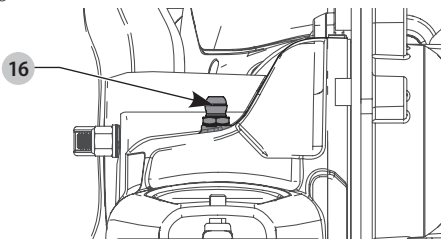
1. Después de su uso, limpie con cuidado las hojas con un disolvente de resina.
2. Después de limpiarlas, aplique una capa ligera de lubricación a la hoja expuesta.
3. Coloque el cortasetos en posición vertical con las hojas hacia el suelo y hágalo funcionar por unos segundos para dispersar la lubricación por completo.

### Caja de engranajes

1. Con una pistola de engrase, aplique una buena cantidad de grasa a base de litio mediante el engrasador **16**, en la caja de engranajes.

**NOTA:** Debe aplicarse más grasa a intervalos de 40 horas o con más frecuencia si la herramienta se utiliza mucho.

Fig. Q



## Reemplazo de la hoja (Fig. R, S, T, V)

**⚠ ADVERTENCIA:** Bordes afilados. Use guantes al realizar cualquier mantenimiento en la hoja del cortasetos.

Siga las instrucciones a continuación para cambiar la hoja **11** o lleve el cortasetos a un centro de servicio de fábrica DeWALT, a un centro de servicio autorizado DeWALT o a otro personal de servicio calificado. Utilice siempre piezas de repuesto idénticas.

1. Saque la batería.
2. Utilizando una broca hexagonal de 4 mm, saque los cuatro tornillos de la tapa **17**.
3. Levante la tapa **18** haciendo palanca colocando un destornillador de cabeza plana bajo la parte trasera de la tapa y haciéndolo girar.
4. Saque la pieza fina de desgaste (19). Retire la varilla de conexión superior **20** de la leva excéntrica **21**.
5. Utilizando una broca hexagonal de 4 mm, saque los tornillos de la hoja **22** y las arandelas.
6. Levante la parte delantera de la hoja **11** para liberarla de la varilla de conexión inferior **23** y saque la hoja del cortasetos tirando de ella.

## Instalación de la hoja

1. Instale los tornillos de la hoja **22** y las arandelas de la hoja vieja en el orificio en la hoja nueva.
2. Alinee los tornillos de la hoja **22** en la hoja nueva con sus ranuras respectivas en el cabezal del cortasetos.
3. Ajuste los tornillos de la hoja. No los ajuste totalmente. Deslice la hoja inferior **24** hacia atrás y hacia adelante y empuje hacia abajo ligeramente hasta que la hoja agarre el poste **25** en la varilla de conexión inferior **23**. Asegúrese de que la varilla de conexión inferior siga estando en su sitio.
4. Ajuste totalmente los tornillos de la hoja **22**.
5. Coloque la varilla de conexión superior **20** hacia atrás en la leva excéntrica **21**. Asegúrese de que el poste esté mirando hacia abajo hacia la hoja superior **26**.
6. Deslice la hoja superior hacia atrás y hacia adelante y empuje hasta que la hoja agarre el poste en la varilla de conexión superior.
7. Vuelva a colocar la pieza de desgaste **19** y la tapa **18** y sujétela con los 4 tornillos de la tapa **17**.

Fig. R

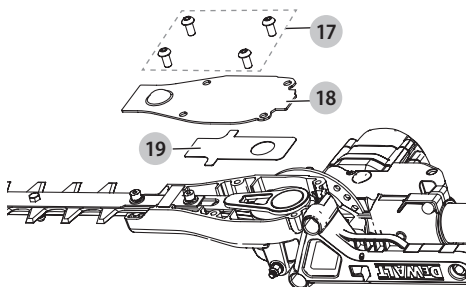


Fig. S

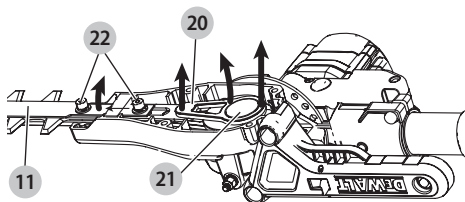
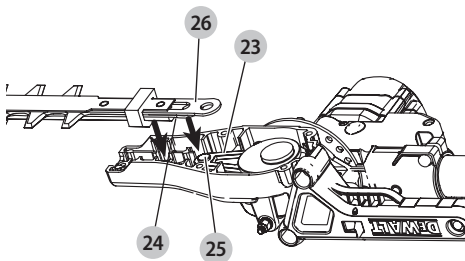


Fig. T

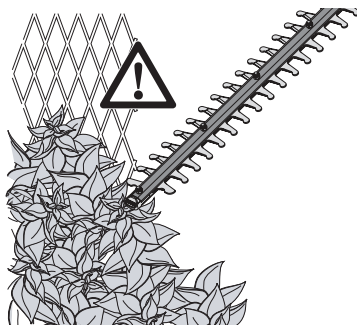


Las hojas de corte están hechas de acero endurecido de alta calidad y con el uso normal no tendrán que ser afiladas. Sin embargo, si accidentalmente choca con una alambrada, piedras, vidrio u otros objetos duros mostrados en la **Figura U**, puede hacer una mella en la hoja. No hay necesidad de quitar esta mella siempre que no afecte el movimiento de la hoja. Si lo afecta, retire la batería y utilice una lima con dientes finos o una piedra de afilar para quitar la mella. Si se le cae el cortasetos, inspecciónelo con cuidado para ver si está dañado. Si la hoja está doblada, la caja protectora está rajada, los mangos están rotos o si ve cualquier otra condición que pueda afectar el funcionamiento del cortasetos, póngase en contacto con su centro local de servicio autorizado DeWALT para realizar reparaciones antes volver a utilizarlo.

Los fertilizantes y otros productos químicos para el jardín contienen agentes que aceleran enormemente la corrosión de los metales. No guarde la unidad en o junto a fertilizantes o productos químicos.

Con la batería sacada, utilice solamente jabón suave y un paño húmedo para limpiar la unidad. No deje que entre nunca líquido dentro del aparato y no sumerja nunca ninguna parte del aparato en un líquido. Evite que las hojas se oxiden aplicando una capa de aceite ligero para máquinas después de limpiarlas.

fig. U



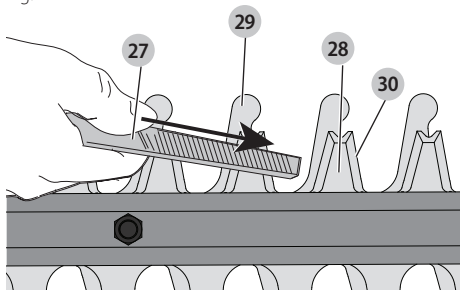
### Afilado de la hoja (Fig. V)

- **MANTENGA LA HOJA AFILADA PARA UN RENDIMIENTO ÓPTIMO. UNA HOJA DESGASTADA NO CORTA BIEN.**
- **AL AFILAR LA HOJA, ASEGÚRESE DE QUE LA BATERÍA ESTÉ SACADA.**

### CAMBIE LA HOJA DOBLADA O DAÑADA INMEDIATAMENTE

Se recomienda que un centro de servicio de fábrica DeWALT realice el afilado de las hojas. Sin embargo, los bordes de las hojas pueden afilarse utilizando una lima de dientes finos **27**.

1. Ponga el cortasetos en funcionamiento hasta que las hojas de corte **28** y los dientes del protector **29** estén desplazados lo suficiente para que la lima no pueda tocar el diente del protector. NO lime los dientes del protector.
2. Asegúrese de que la palanca de desbloqueo esté engranada, la hoja se haya detenido y la batería se haya sacado antes de afilar la hoja.
3. Use protección ocular adecuada y guantes y tenga cuidado de no cortarse.
4. Lime con cuidado los bordes cortantes de la hoja con una lima de dientes finos. Lime hacia el borde cortante **30** en el ángulo de corte original (38 grados desde el plano horizontal). Lime solamente los bordes cortantes rectos **30** de las hojas. No lime donde el borde cortante se curva en el centro de la hoja.
5. Voltee el cortasetos para afilar la hoja inferior.
6. Repita los pasos para afilar el lado opuesto de cada hoja Fig. V



## Limpieza



**ADVERTENCIA:** *Sople la suciedad y el polvo de todos los conductos de ventilación con aire seco, al menos una vez por semana. Para reducir el riesgo de lesiones, utilice siempre protección para los ojos aprobada ANSI Z87.1 al realizar esta tarea.*



**ADVERTENCIA:** *Nunca utilice solventes ni otros químicos abrasivos para limpiar las piezas no metálicas de la herramienta. Estos productos químicos pueden debilitar los materiales plásticos utilizados en estas piezas. Utilice un paño humedecido sólo con agua y jabón neutro. Nunca permita que penetre líquido dentro de la herramienta ni sumerja ninguna de las piezas en un líquido.*

## Accesorios



**ADVERTENCIA:** *Debido a que no se han probado con este producto otros accesorios que no sean los que ofrece DeWALT., el uso de dichos accesorios con esta herramienta podría ser peligroso. Para reducir el riesgo de lesiones, con este producto deben usarse sólo los accesorios recomendados por DeWALT.*

Los accesorios que se recomiendan para utilizar con la herramienta están disponibles a un costo adicional en su distribuidor local o en un centro de mantenimiento autorizado. Si necesita ayuda para localizar algún accesorio, póngase en contacto con DeWALT Industrial Tool Co., 701 East Joppa Road, Towson, MD 21286, llame al 1-800-4-DeWALT (1-800-433-9258) o visite nuestro sitio web: [www.dewalt.com](http://www.dewalt.com).

## Reparaciones

El cargador y las unidades de batería no pueden ser reparados.



**ADVERTENCIA:** *Para asegurar la SEGURIDAD y la CONFIABILIDAD del producto, las reparaciones, el mantenimiento y los ajustes (inclusive la inspección y el cambio de las escobillas, cuando proceda) deben ser realizados en un centro de mantenimiento en la fábrica DeWALT u en un centro de mantenimiento autorizado DeWALT. Utilice siempre piezas de repuesto idénticas.*

**Para reparación y servicio de sus herramientas eléctricas, favor de dirigirse al Centro de Servicio más cercano**

### CULIACAN, SIN

Blvd. Emiliano Zapata 5400-1 Poniente Col. (667) 717 89 99 San Rafael

### GUADALAJARA, JAL

Av. La Paz #1779 - Col. Americana Sector (33) 3825 6978 Juárez

### MEXICO, D.F.

Eje Central Lázaro Cárdenas No. 18 - Local (55) 5588 9377 D, Col. Obrera

### MERIDA, YUC

Calle 63 #459-A - Col. Centro (999) 928 5038

### MONTERREY, N.L.

Av. Francisco I. Madero 831 Poniente - Col. (818) 375 23 13 Centro

### PUEBLA, PUE

17 Norte #205 - Col. Centro (222) 246 3714

### QUERETARO, QRO

Av. San Roque 274 - Col. San Gregorio (442) 2 17 63 14

### SAN LUIS POTOSI, SLP

Av. Universidad 1525 - Col. San Luis (444) 814 2383

### TORREON, COAH

Blvd. Independencia, 96 Pte. - Col. Centro (871) 716 5265

### VERACRUZ, VER

Prolongación Díaz Mirón #4280 - Col. Remes (229) 921 7016

### VILLAHERMOSA, TAB

Constitución 516-A - Col. Centro (993) 312 5111

#### PARA OTRAS LOCALIDADES:

**Si se encuentra en México, por favor llame al (55) 5326 7100**

**Si se encuentra en U.S., por favor llame al 1-800-433-9258 (1-800 4-DeWALT)**

## Póliza de Garantía

IDENTIFICACIÓN DEL PRODUCTO:

Sello o firma del Distribuidor.

Nombre del producto: \_\_\_\_\_

Mod./Cat.: \_\_\_\_\_

Marca: \_\_\_\_\_

Núm. de serie: \_\_\_\_\_

(Datos para ser llenados por el distribuidor)

Fecha de compra y/o entrega del producto: \_\_\_\_\_

Nombre y domicilio del distribuidor donde se adquirió el producto: \_\_\_\_\_

Este producto está garantizado por un año a partir de la fecha de entrega, contra cualquier defecto en su funcionamiento, así como en materiales y mano de obra empleados para su fabricación. Nuestra garantía incluye la reparación o reposición del producto y/o componentes sin cargo alguno para el cliente, incluyendo mano de obra, así como los gastos de transportación razonablemente erogados derivados del cumplimiento de este certificado.

Para hacer efectiva esta garantía deberá presentar su herramienta y esta póliza sellada por el establecimiento comercial donde se adquirió el producto, de no contar con ésta, bastará la factura de compra.

### Excepciones

Esta garantía no será válida en los siguientes casos:

- Cuando el producto se hubiese utilizado en condiciones distintas a las normales;



- Cuando el producto no hubiese sido operado de acuerdo con el instructivo de uso que se acompaña;
- Cuando el producto hubiese sido alterado o reparado por personas distintas a las enlistadas al final de este certificado.

Anexo encontrará una relación de sucursales de servicio de fábrica, centros de servicio autorizados y franquiciados en la República Mexicana, donde podrá hacer efectiva su garantía y adquirir partes, refacciones y accesorios originales.

## Registro en línea

Gracias por su compra. Registre su producto ahora para:

- **SERVICIO EN GARANTÍA:** Si completa esta tarjeta, podrá obtener un servicio en garantía más eficiente, en caso de que exista un problema con su producto.
- **CONFIRMACIÓN DE PROPIEDAD:** En caso de una pérdida que cubra el seguro, como un incendio, una inundación o un robo, el registro de propiedad servirá como comprobante de compra.
- **PARA SU SEGURIDAD:** Si registra el producto, podremos comunicarnos con usted en el caso improbable que se deba enviar una notificación de seguridad conforme a la Federal Consumer Safety Act (Ley Federal de Seguridad de Productos para el Consumidor).

Registro en línea en [www.dewalt.com/register](http://www.dewalt.com/register).

## Garantía limitada por tres años

DeWALT reparará, sin cargo, cualquier falla que surja de defectos en el material o la fabricación del producto, por hasta tres años a contar de la fecha de compra. Esta garantía no cubre fallas de las piezas causadas por su desgaste normal o abuso a la herramienta. Para mayores detalles sobre la cobertura de la garantía e información acerca de reparaciones realizadas bajo garantía, visítenos en [www.dewalt.com](http://www.dewalt.com) o diríjase al centro de servicio más cercano. Esta garantía no aplica a accesorios o a daños causados por reparaciones realizadas o intentadas por terceros. Esta garantía le otorga derechos legales específicos, además de los cuales puede tener otros dependiendo del estado o la provincia en que se encuentre.

Además de la garantía, las herramientas DeWALT están cubiertas por:

### 1 AÑO DE SERVICIO GRATUITO

DeWALT mantendrá la herramienta y reemplazará las piezas gastadas por su uso normal, sin cobro, en cualquier momento durante un año a contar de la fecha de compra. Los artículos gastados por la clavadora, tales como la unidad de hoja y retorno del impulsador, no están cubiertas.

### 2 AÑOS DE SERVICIO GRATUITO PARA UNIDADES DE ALIMENTACIÓN DEWALT

DC9071, DC9091, DC9096, DC9182, DC9280, DC9360, DCB120, DCB127, DCB201, DCB203, DCB203BT, DCB207, DCB361

### 3 AÑOS DE SERVICIO GRATUITO PARA UNIDADES DE ALIMENTACIÓN DEWALT

DCB200, DCB204, DCB204BT, DCB205, DCB606

**NOTA:** La garantía del producto quedará nula si la unidad de batería ha sido alterada de cualquier manera. DeWALT no es responsable de ninguna lesión causada por alteraciones y podría iniciar un procedimiento judicial por fraude de garantía hasta el máximo grado permisible por la ley.

### GARANTÍA DE REEMBOLSO DE SU DINERO POR 90 DÍAS

Si no está completamente satisfecho con el desempeño de su máquina herramienta, láser o clavadora DeWALT, cualquiera sea el motivo, podrá devolverlo hasta 90 días de la fecha de compra con su recibo y obtener el reembolso completo de su dinero – sin necesidad de responder a ninguna pregunta.

**AMÉRICA LATINA:** Esta garantía no se aplica a los productos que se venden en América Latina. Para los productos que se venden en América Latina, debe consultar la información de la garantía específica del país que viene en el empaque, llamar a la compañía local o visitar el sitio Web a fin de obtener esa información.

**REEMPLAZO GRATUITO DE LAS ETIQUETAS DE ADVERTENCIAS:** Si sus etiquetas de advertencia se vuelven ilegibles o faltan, llame al 1-800-433-9258 (1-800-4-DeWALT) para que se le reemplacen gratuitamente.

### ESPECIFICACIONES

DCHT895                      40 V Máx\*                      1850 RPM

Solamente para propósito de México:

Importado por: DeWALT Industrial Tool Co. S.A. de C.V.

Avenida Antonio Dovali Jaime, # 70 Torre B Piso 9

Colonia La Fe, Santa Fé

Código Postal : 01210

Delegación Alvaro Obregón

México D.F.

Tel. (52) 555-326-7100

R.F.C.: BDE810626-1W7





## DeWALT BATTERY AND CHARGER SYSTEMS

**Chargers/Charge Time (Minutes) . Chargeurs/Durée de charge (Minutes) .  
Cargadores de baterías/Tiempo de carga (Minutos)**

Battery Cat #	Output Voltage	120 Volts															12 Volts	
		DC9000	DC9310	DC9320	DC8095	DCB101	DCB102	DCB103	DCB107	DCB112	DCB113	DCB114	DCB115	DCB116	DCB118	DCB132	DCB119	DW0249
DCB606	20/60	X	X	X	X	100	100	100	272	170	140	X	90	X	60	90	X	X
DCB404	40	X	X	X	X	X	X	X	X	X	X	90	X	30	X	X	X	X
DCB406	40	X	X	X	X	X	X	X	X	X	X	130	X	45	X	X	X	X
DCB407	40	X	X	X	X	X	X	X	X	X	X	170	X	60	X	X	X	X
DC9360	36	45	X	X	X	X	X	X	X	X	X	X	X	X	X	X	X	X
DCB361	36	45	X	X	X	X	X	X	X	X	X	X	X	X	X	X	X	X
DC9280	28	60	X	X	X	X	X	X	X	X	X	X	X	X	X	X	X	X
DW0242	24	X	X	X	X	X	X	X	X	X	X	X	X	X	X	X	X	60
DCB200	20	X	X	X	X	60	60	60	140	90	67	X	45	X	45/30**	45	90	X
DCB201	20	X	X	X	X	30	30	30	70	45	35	X	22	X	22	22	45	X
DCB203	20	X	X	X	X	35	35	35	90	60	45	X	30	X	30	30	60	X
DCB203BT*	20	X	X	X	X	35	35	35	90	60	45	X	30	X	30	30	60	X
DCB204	20	X	X	X	X	70	70	70	185	120	90	X	60	X	60/40**	60	120	X
DCB204BT*	20	X	X	X	X	70	70	70	185	120	90	X	60	X	60	60	120	X
DCB205	20	X	X	X	X	95	95	95	240	150	112	X	75	X	75/47**	75	150	X
DCB207	20	X	X	X	X	30	30	30	60	40	30	X	22	X	22	22	X	X
DC9182	18	X	40	40	X	X	X	40	X	X	X	X	X	X	X	X	X	40
DCB120	12	X	X	X	X	30	30	30	60	45	35	X	20	X	X	X	45	X
DCB127	12	X	X	X	X	35	35	35	90	60	50	X	30	X	X	X	60	X
DCB080	8	X	X	X	60	X	X	X	X	X	X	X	X	X	X	X	X	X

\*BT - Bluetooth® **NOTE:** The Bluetooth® word mark and logos are registered trademarks owned by the Bluetooth®, SIG, Inc. and any use of such marks by DeWALT is under license. Other trademarks and trade names are those of their respective owners.

\*\*Battery Datecode 201536 or later.

"X" Indicates that the battery pack is not compatible with that specific charger. All charge times are approximate. Actual charge time may vary. Read the instruction manual for more specific information.

"X" indique que le bloc-piles n'est pas compatible avec ce chargeur. Les durées de charge sont approximatives; la durée de charge réelle peut varier. Lire le manuel d'utilisation pour obtenir des renseignements plus précis.

Una "X" indica que el paquete de baterías no es compatible con ese determinado cargador. El tiempo de duración de carga es aproximado; la duración de carga real puede variar. Lea el manual de instrucciones para obtener información más precisa.

\* Maximum initial battery voltage (measured without a workload) is 40 volts. Nominal voltage is 36.

\* La tension initiale maximum du bloc-piles (mesurée à vide) est de 40 volts. La tension nominale est de 36.

\* El máximo voltaje inicial de la batería (medido sin carga de trabajo) es 40 voltios. El voltaje nominal es de 36.

DeWALT Industrial Tool Co., 701 East Joppa Road, Towson, MD 21286  
(JAN17) Part No. 90640067 DCHT895 Copyright © 2017 DeWALT

The following are trademarks for one or more DeWALT power tools: the yellow and black color scheme, the "D" shaped air intake grill, the array of pyramids on the handgrip, the kit box configuration, and the array of lozenge-shaped humps on the surface of the tool.